

Caisson tiroirs

Caisson imprimante

Sur-meuble

Bureau d'angle avec sur-meuble

Client : PA Nanterre-Université

Date : 5/05/2026

mélaminé blanc 19mm

pieds 20cm : modèle à définir avec le client ou avec Luan (Hrapinex)

Les coffrages pour frigo et les fileurs attendant ne sont pas prévus à la fabrication

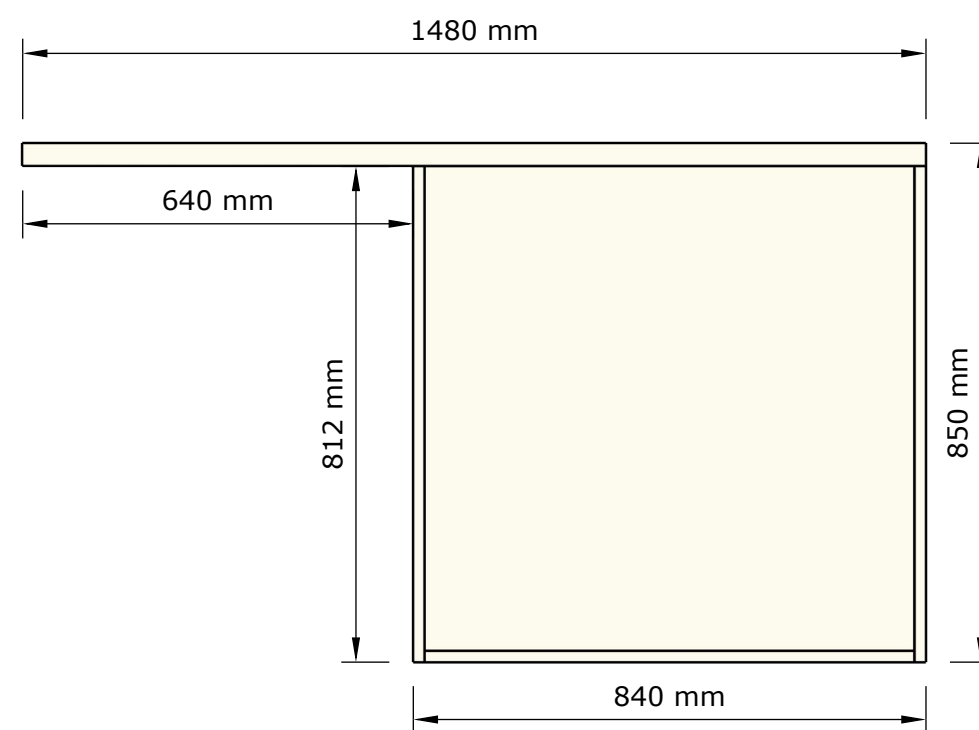
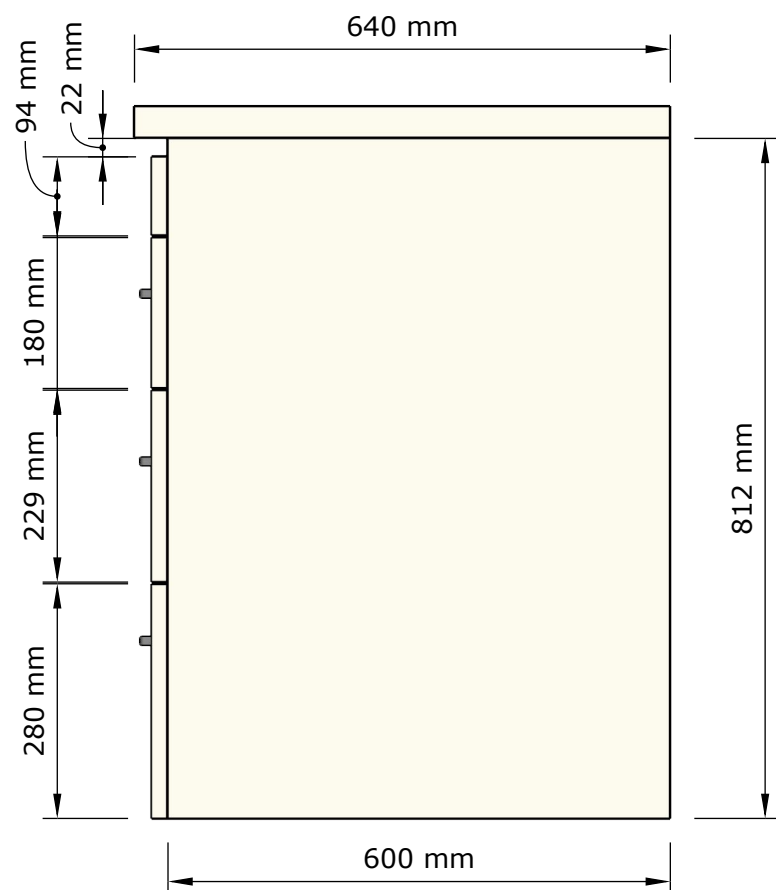
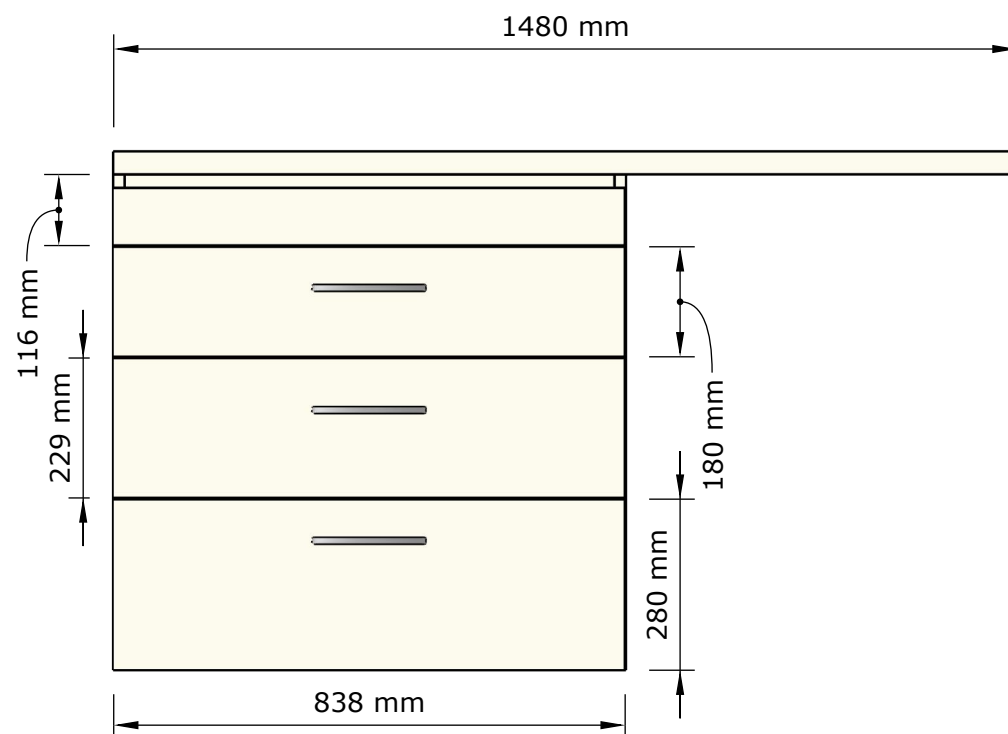

Bureau d'angle avec sur-meuble

Client : PA Nanterre-Université

Date : 5/05/2026

Caisson Tiroirs :

voir configuration BLUM « Caisson-tiroirs »

poignées à définir avec le client sur catalogue Hrapinex

Position des passages à ajuster en fonction des besoins du client

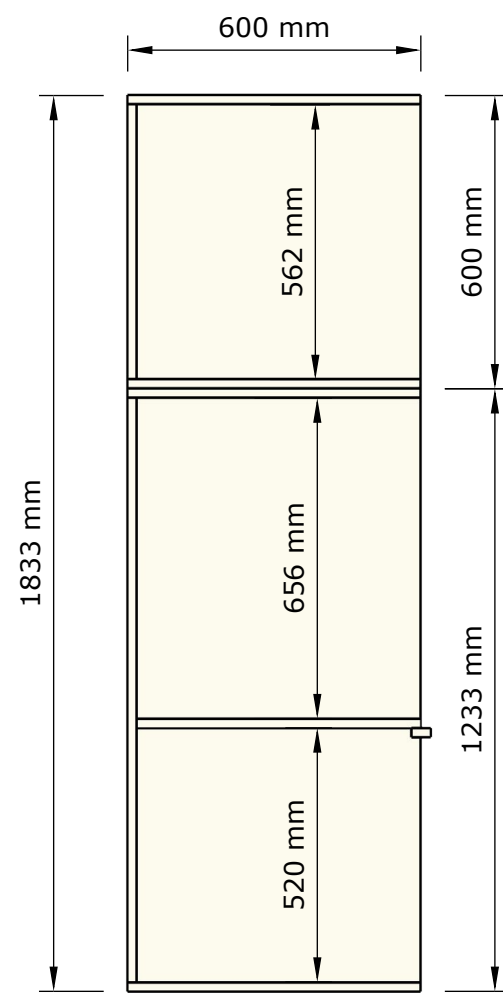
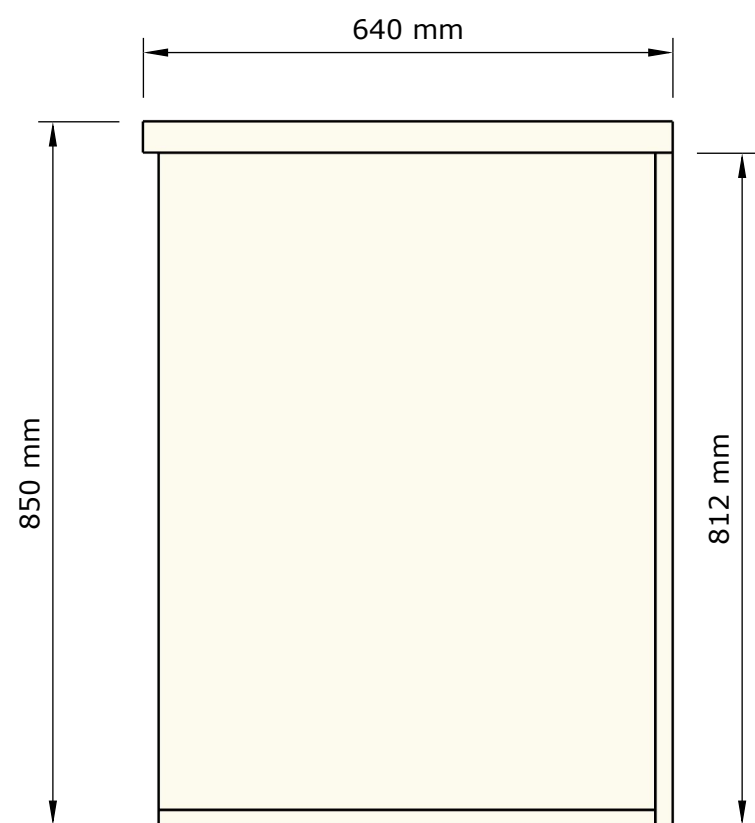
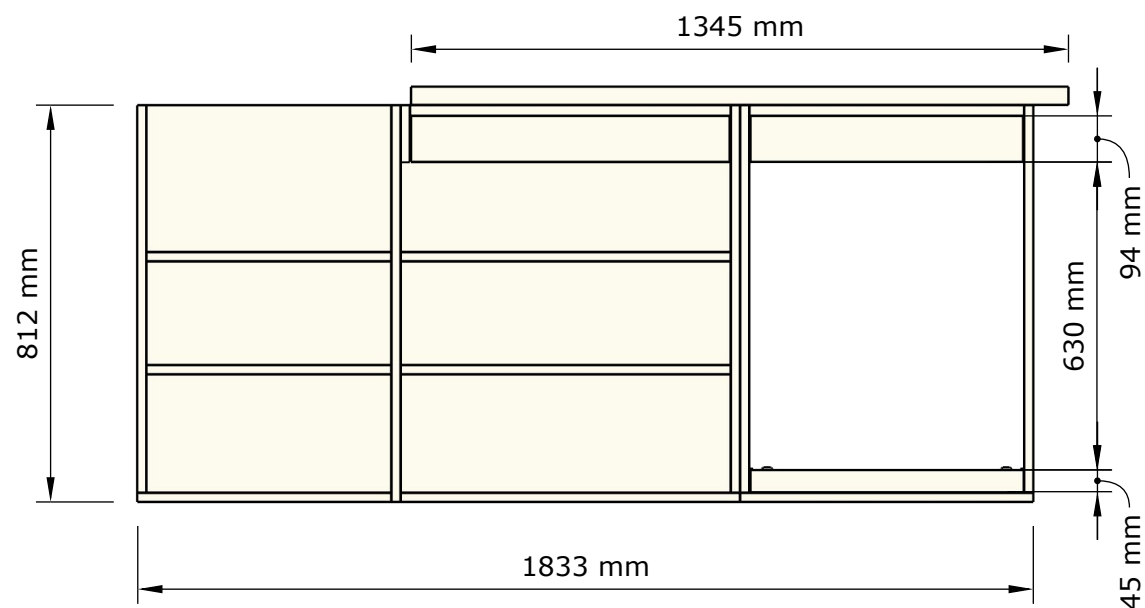
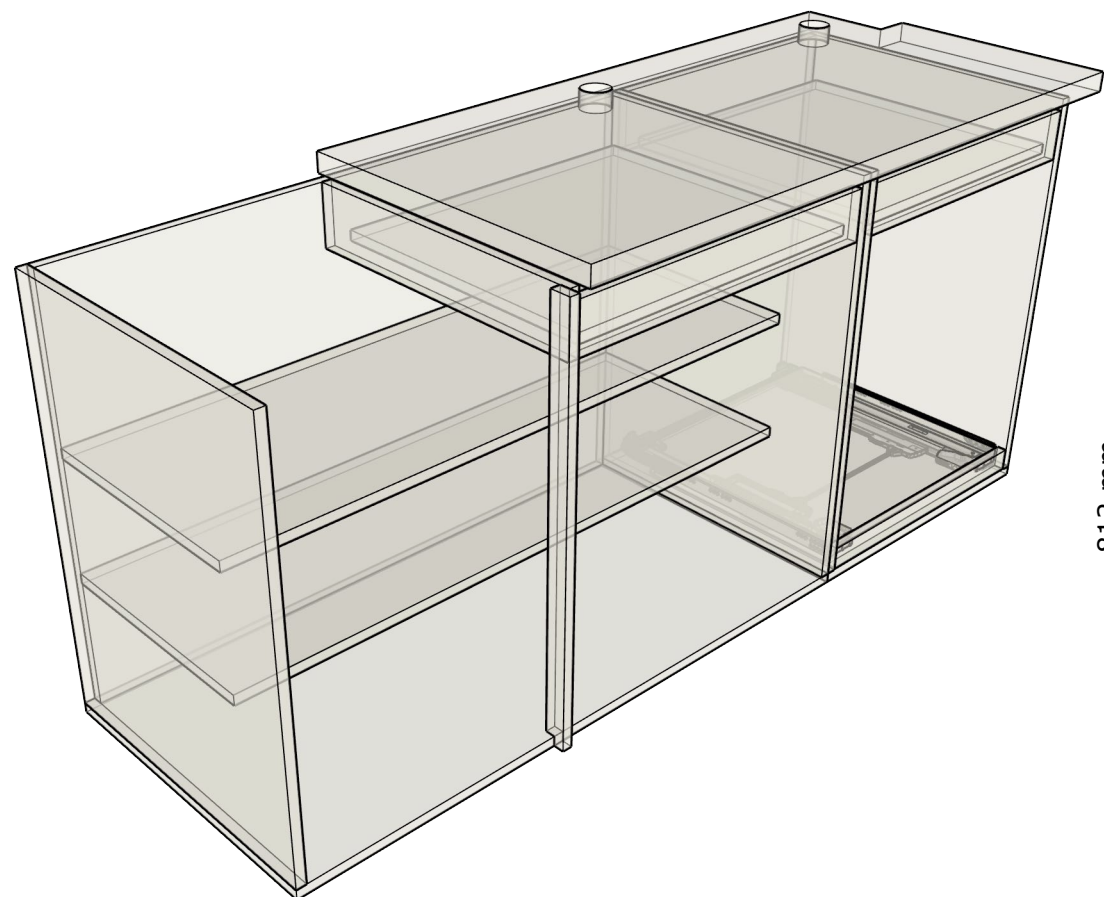

Bureau d'angle avec sur-meuble

Client : PA Nanterre-Université

Date : 5/05/2026

Caisson Imprimante :

voir configuration BLUM « Caisson-Imprimante »

position des passages de câbles à voir avec le client

ATTENTION à la quincaillerie : certains modules possèdent des stabilisateurs latéraux, d'autres non.

Bureau d'angle avec sur-meuble

Client : PA Nanterre-Université

Date : 5/05/2026

côtes indicatives des plans de travail

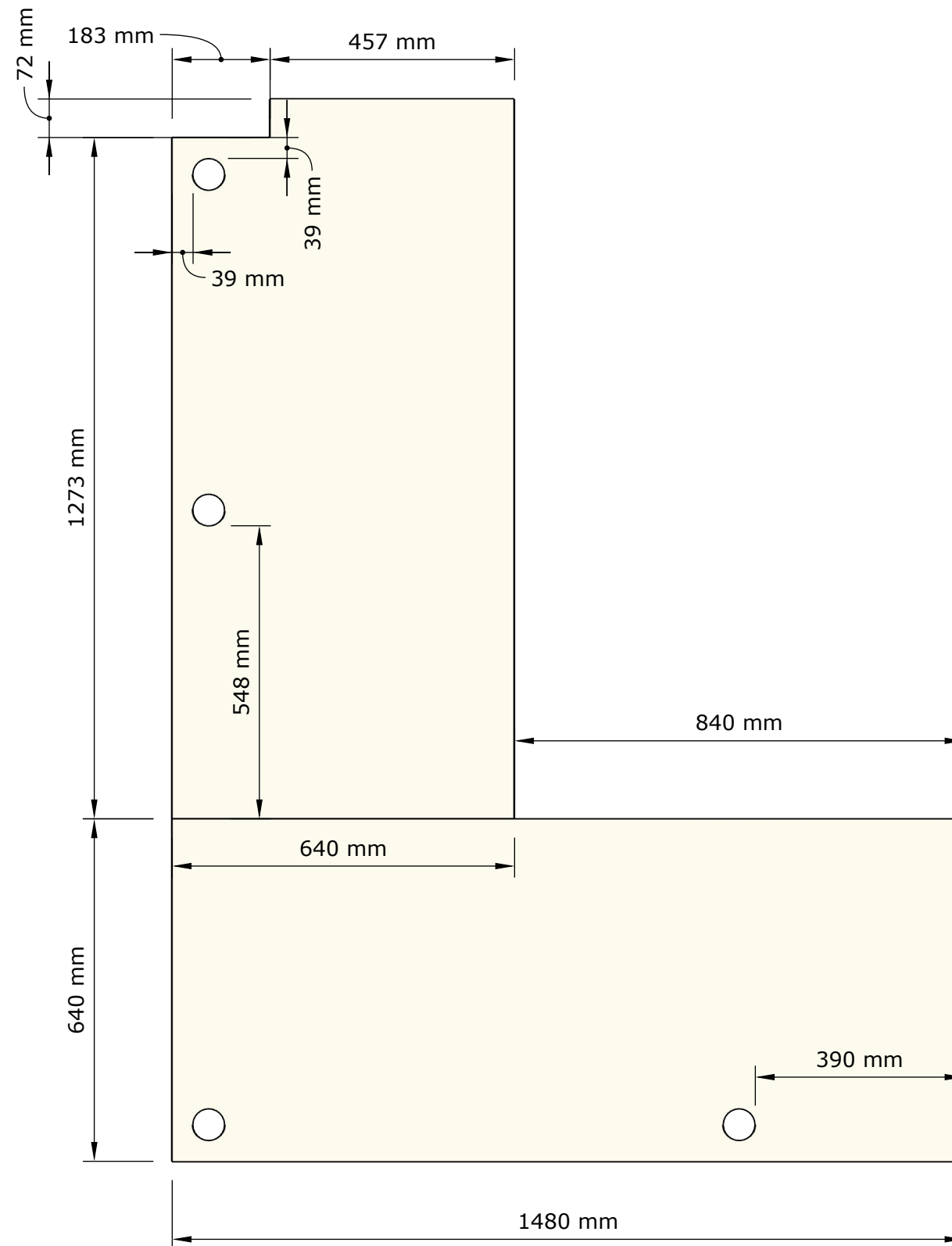

Bureau d'angle avec sur-meuble

Client : PA Nanterre-Université

Date : 5/05/2026

côtes indicatives pour sur-meuble

faire les étagères réglables sur taquets

