

proespace

CONCEPTEUR DE PHARMACIES

Annotations C2B

Reunion D. Zagouay du 06.05.2026

Réception plan Proespace le 29.04.2026.

Descriptif technique

Demande Echantillon par le BIAS sur site

Toutes les dimensions sont à vérifier sur site
Rdv de chantier le 13.05.2026 à 11h sur site

Présence obligatoire

Considérablement
Vanessa C2B

⚠ Changement de sens sur le plan d'implantation projeté -

carrelage épaisseur = 9mm } Total à prévoir pour revêtement = 11mm

Celle carrelage = 2mm.

Dimension 10 x 10 cm

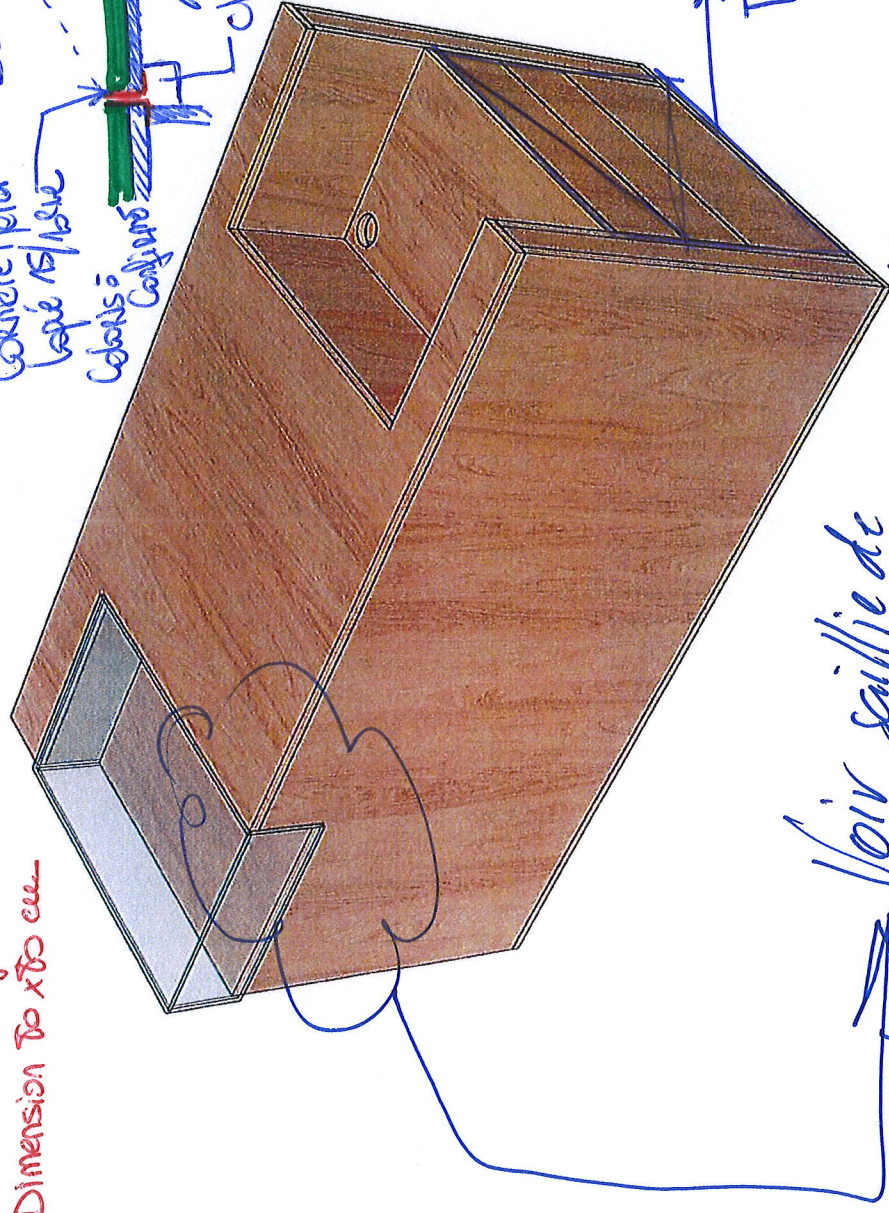
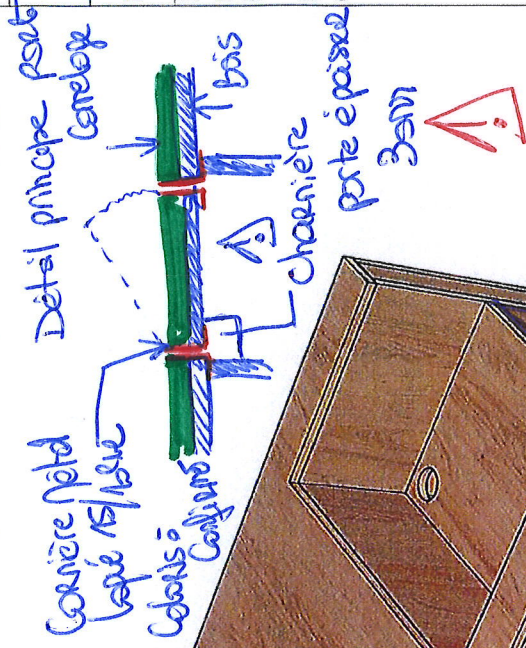

Voilà scellie de cette niche verre pour être à fleur avec le revêtement carrelage

1 porte avec 2 étages réglables
 ↳ Planches avec Tasse Technique pour accès dimensionnée recessé -
 ↳ prise grille de ventilation en pointe pour orateur
 ↳ imprimante Ha classique 1/2 porte
 ↳ Notice définie

4.1.4
Comptoir de présentation et d'encaissement

Proespace

Date : 11/03/2026

Le plan actuel tient compte d'un parement d'épaisseur 6mm (recommandé) non dessiné ici.

Les plans seront corrigés après choix définitif du parement

4.1.4

Comptoir de présentation
et d'encaissement

Proespace

Date : 11/03/2026

côtes indicatives

fonctionnement?
type de vitrage?
serrure?

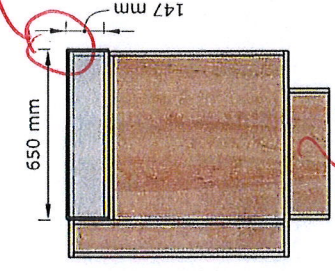

Aligné électrique par le sol => réservation troppe

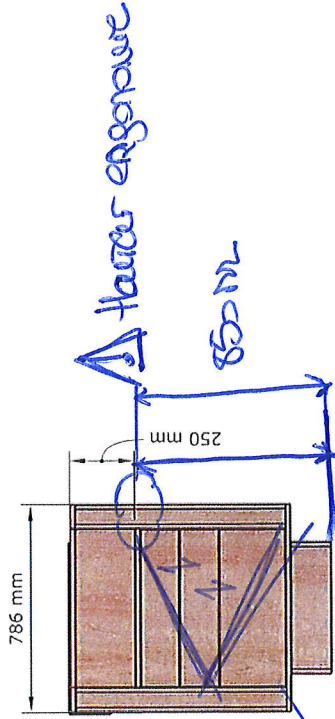

Hauteur ergonomique

Tablette arrondie à l'intérieur - shiftable blanc!

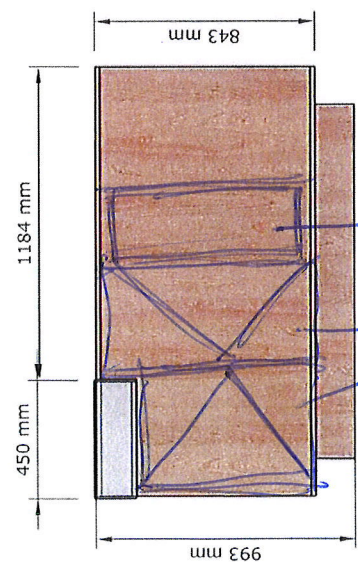

Niche porte sac.

porte avec étagères réglables
ouverture par pousse-loche si possible

si non poignée profi sur le côté. à présenter fiche Techpropos

voir annotations

L-> 1 niche placard
avec étagères réglables
L-> 1 niche porte sac
avec 3 crochets porte
SAC.

L-> Dimensions SAC A
SAC B
SAC C

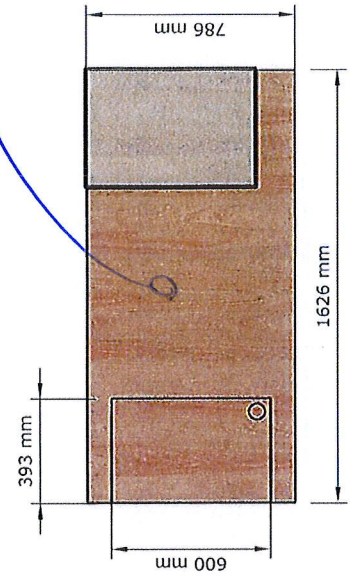

4.1.6

Comptoir de présentation avec point d'eau

Proespace

Date : 11/03/2026

Meuble présenté sans parement :

- le parement du plan de travail en grés céramique est à réaliser par le carreleur
- le parement du reste, en travertin Slate Lite Sand, peut-être posé par Standup Conception.

Emplacement et dimensions des tiroirs à préciser avec le client

Neube en slate lite.

! N. Zagonyi doit confirmer le color SAND -

! Alerté C2B → pos PTR

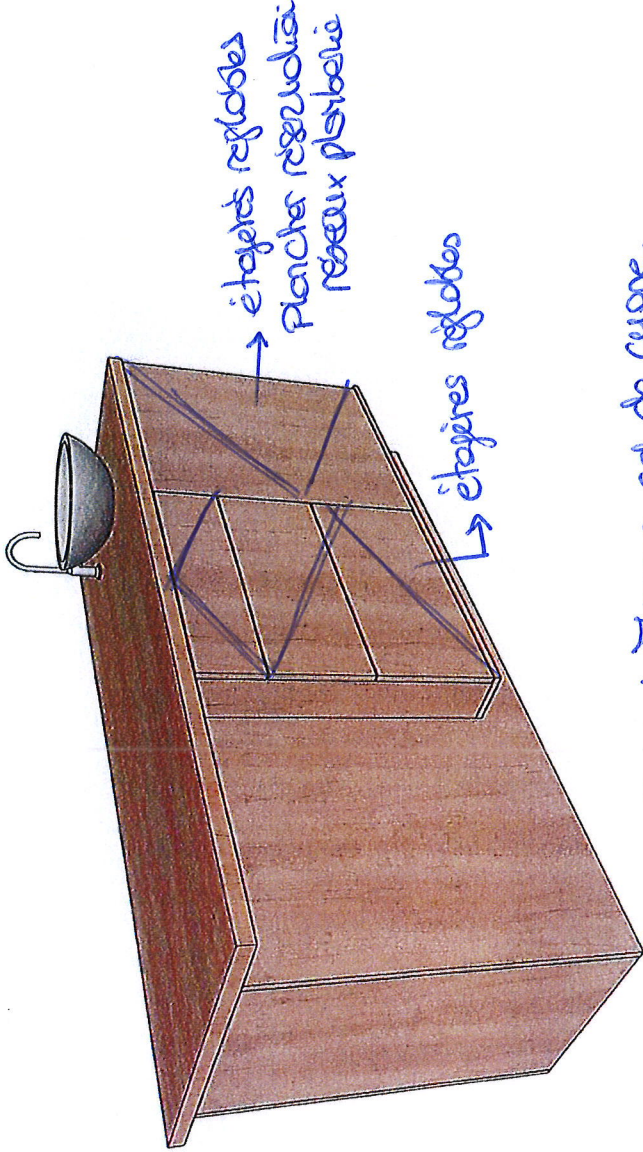

Robinet Thigee cd de cygne
Hansgrohe - 72536000.

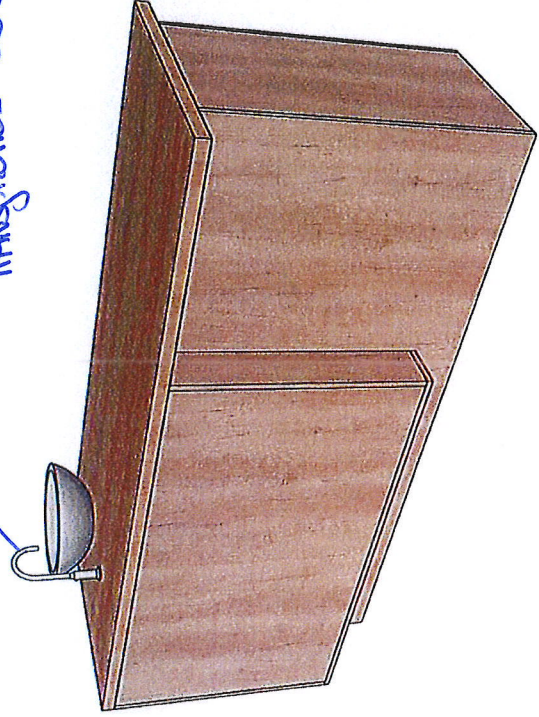

4.1.6

Comptoir de présentation avec point d'eau

Proespace

Date : 11/03/2026

côtes indicatives

HAUTEUR C2B

Hauteur 1600 mm non

Ergonomique soit

920 = hauteur plan de travail

soit

1600 mm | 1150 mm hauteur

Bois

⚠ usque a excrocher
à confirmer par
St. Zogary

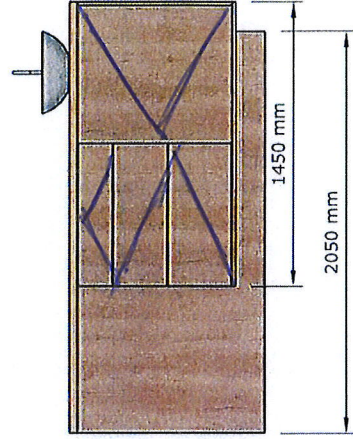
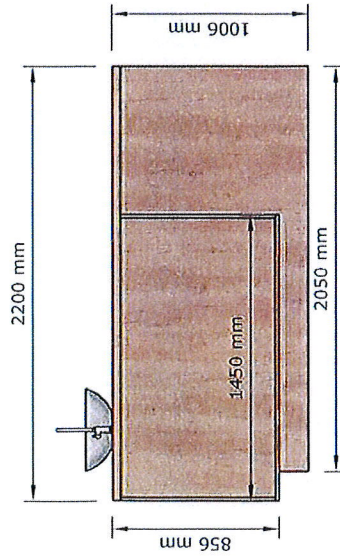
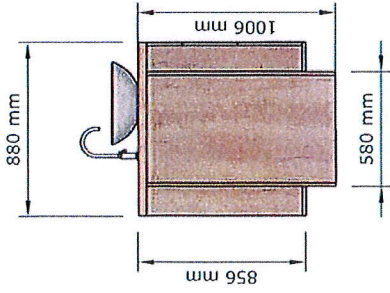
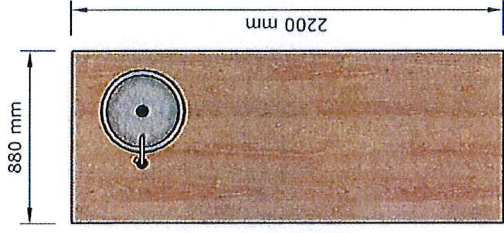

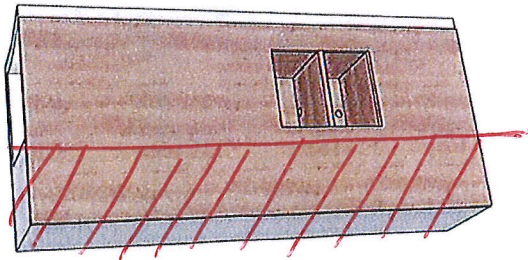

Avant

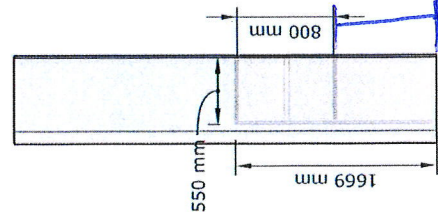

Vue de côté

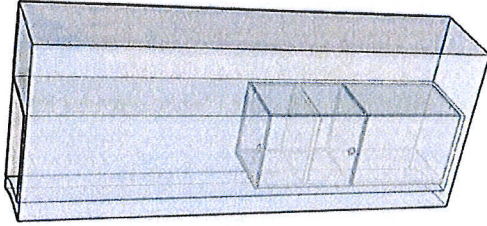

Arrière

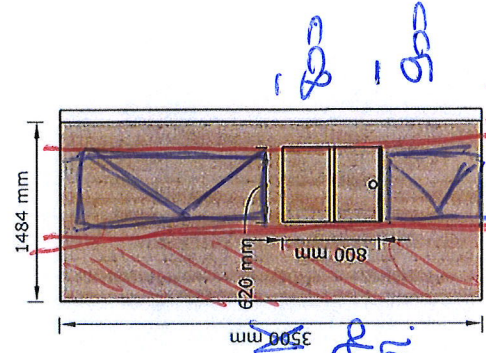

Vue de face

A vérifier se place

Meuble Hifi
(hors DPGF)

Proespace

Date : 11/03/2026

Livré en CP brut prêt à peindre

↳ hydro frease

↳ meuble en mélaminé blanc

Pogné BOUEN LITC
BOUZYANO.

Bouton noir Linc.

Tige pour CERO 72 536000.

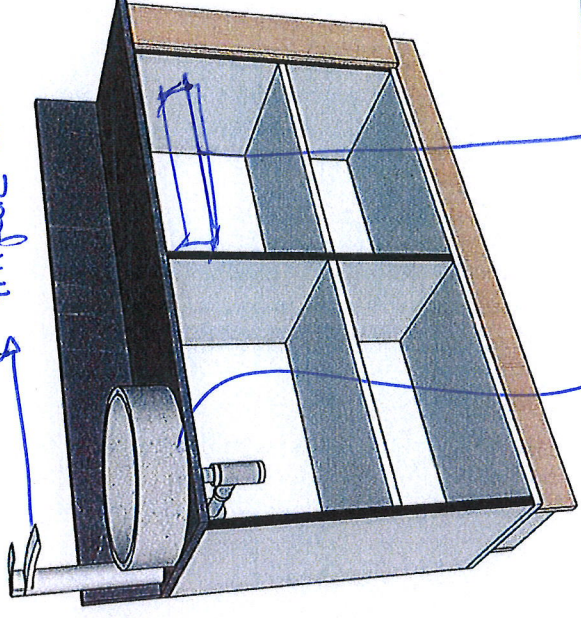
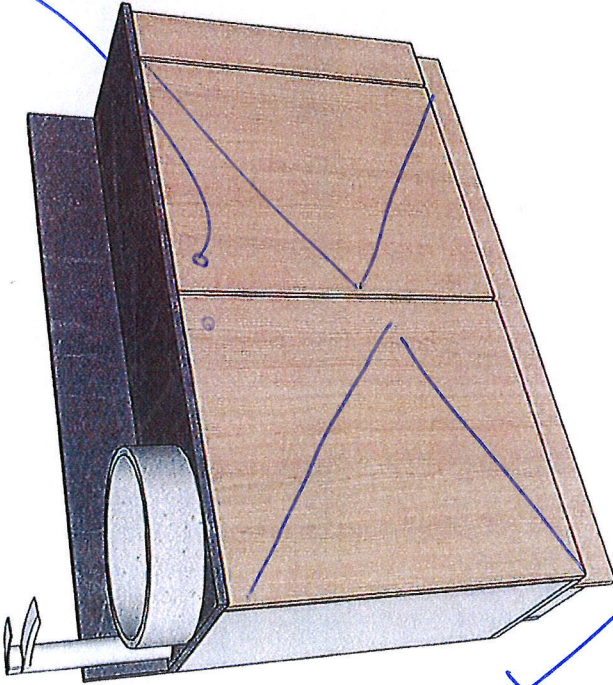

* meuble rangement

Tresse à l'anglaise par Carpent -
Usque noir encastré
type Hologrammé Noir
SSI 5516-4450.

4.2.1 - Kitchenette

Proespace

Date : 11/03/2026

hors plomberie

Kitchenette LHP-1400x100x600
caisson finition EGGER U999
façade finition chêne Vicenza
Avec plan de travail et crédence
Placard charnières doubles

côtes données à titre indicatif sur la base du modèle SKP fourni

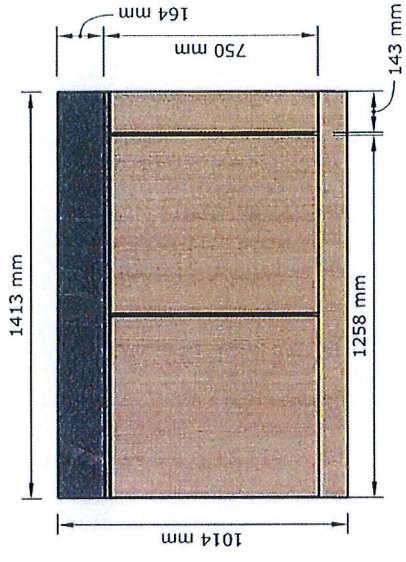
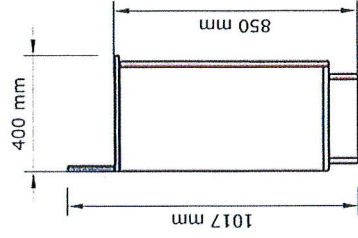

4.2.2 - Tablettes cintrées

Proespace

Date : 11/03/2026

Finition bois prêt à peindre (CP à cintrer)
Système LED pour chaque étage

⚠ structure hyper.

Transmettre épaisseur technique nécessaire.

Hauteur plus importante

Toutes les cotations doivent être prises sur site

Plan C2B A faire.

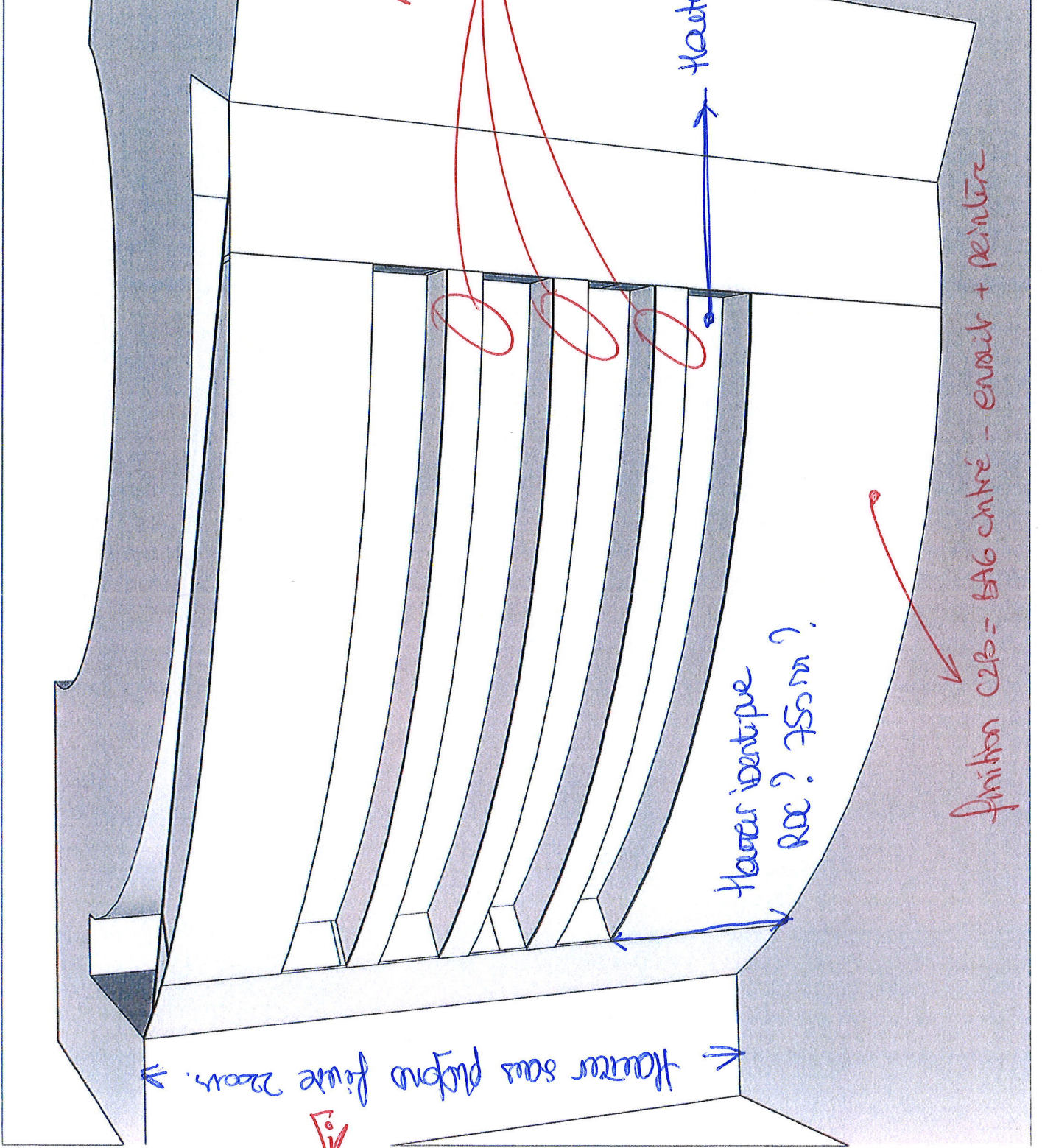

Hauteur sous plafond fixe 2200.

Hauteur identique Rdc? 750mm?

Finition C2B = BAG cintré - encastré + peinture

Hauteur plus importante

Toutes les cotations doivent être prises sur site

⚠ structure hyper.

Transmettre épaisseur technique nécessaire.

Plan C2B A faire.

4.2.2 - Tablettes cintrées

Proespace

Date : 11/03/2026

Vue radiographique de la structure

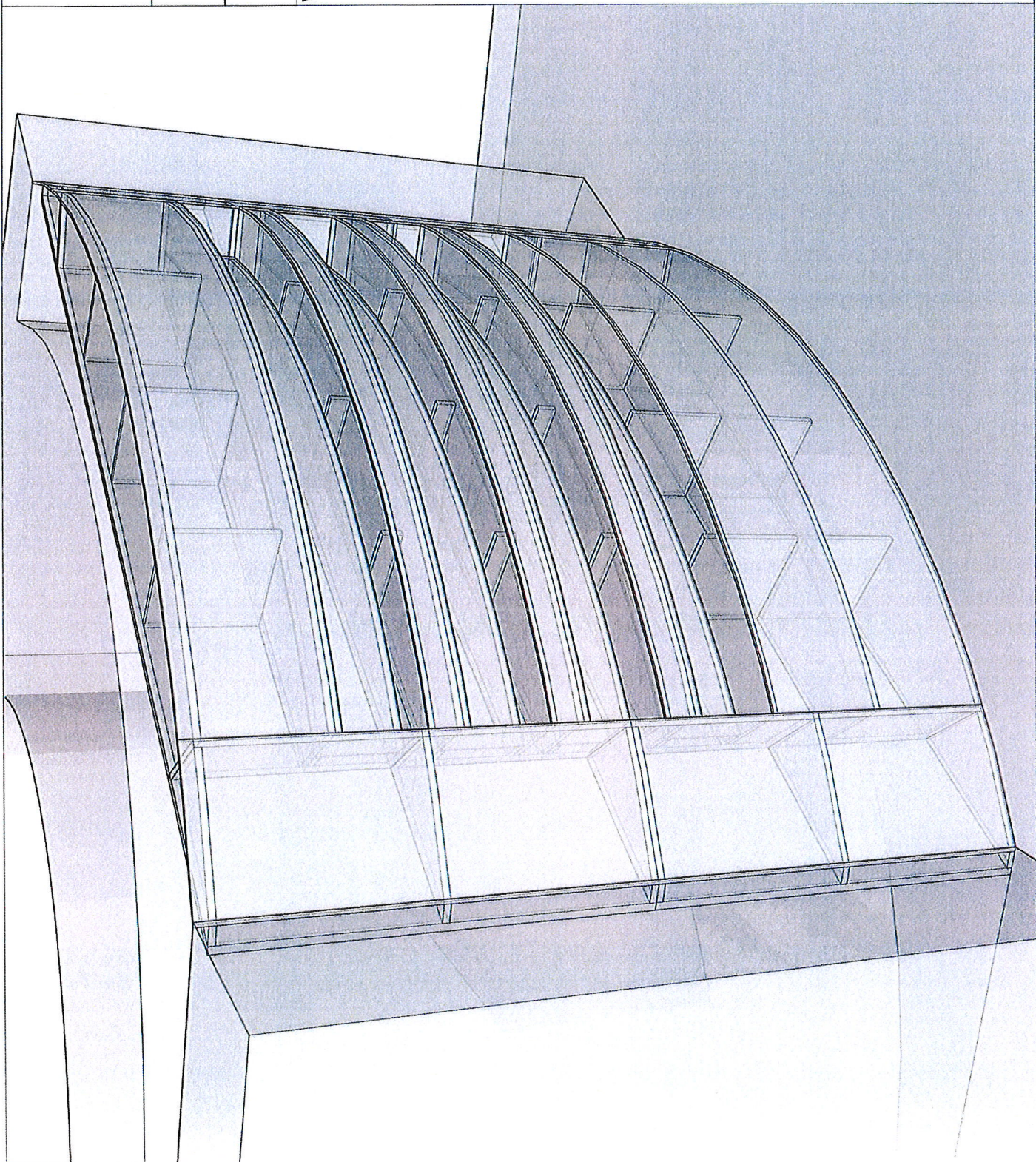

DET P7

4.2.2 - Tablettes cintrées

Proespace

Date : 11/03/2026

Côte de l'ouverture, extraite du modèle SKP fourni

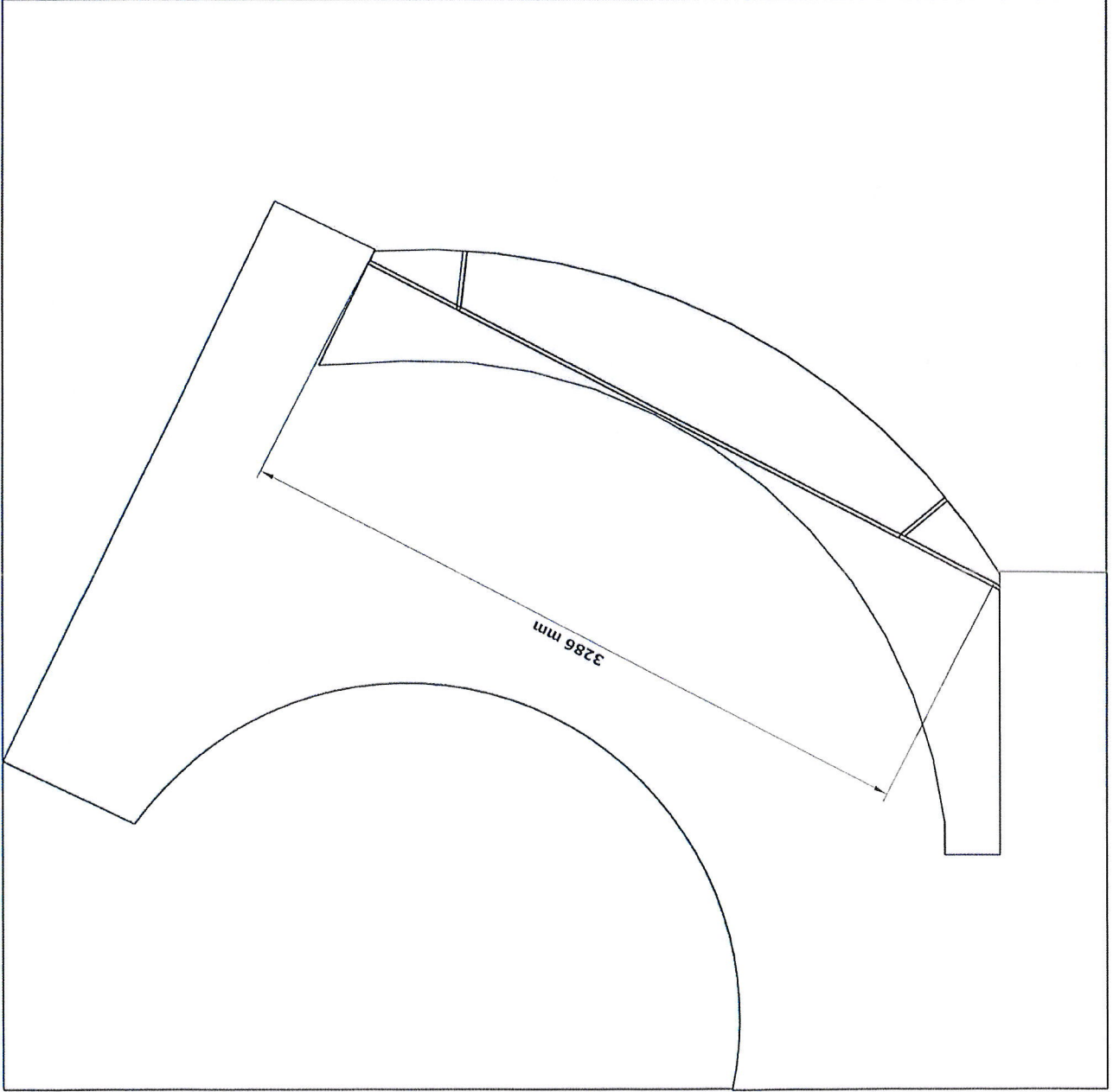

ider PF

4.2.6

Placard niche cabine

Proespace

Date : 12/03/2026

côtes indicatives prises sur les plans SKP fournis

ensemble de caissons avec façades Vicenza
 charnières invisibles Tip-On
 2 colonnes latérales de rangement en mélaminé blanc avec tablettes réglables
 un caisson haut 2 compartiments
 un caisson bas avec tablettes réglables
 une niche en partie centrale plan de travail stratifié W10001 et tablette fixe avec éclairage LED

En attente projet T. Zagary
⚠ porte issue de secours
axe piece

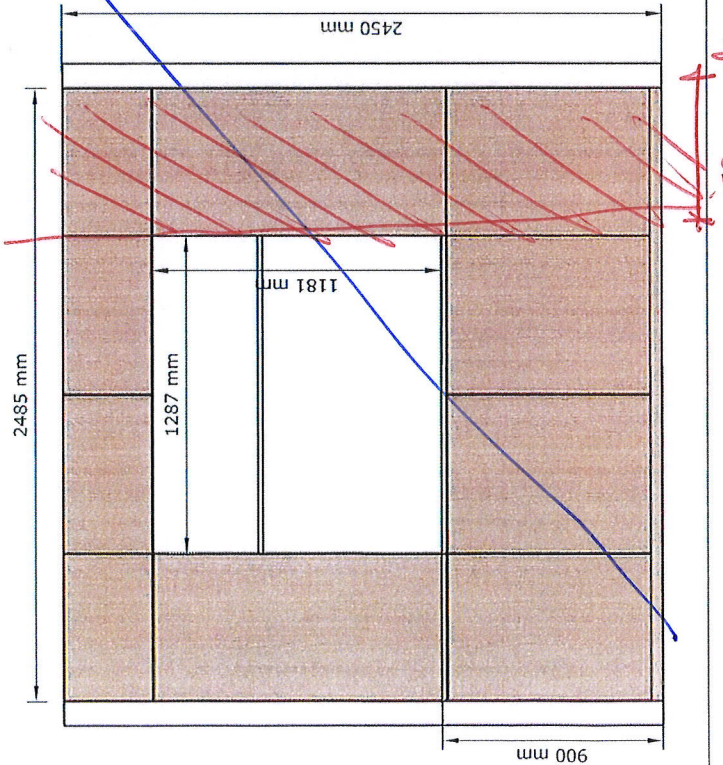
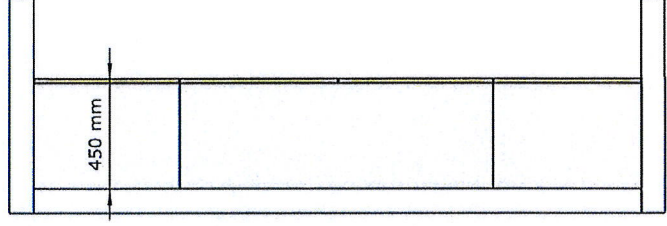
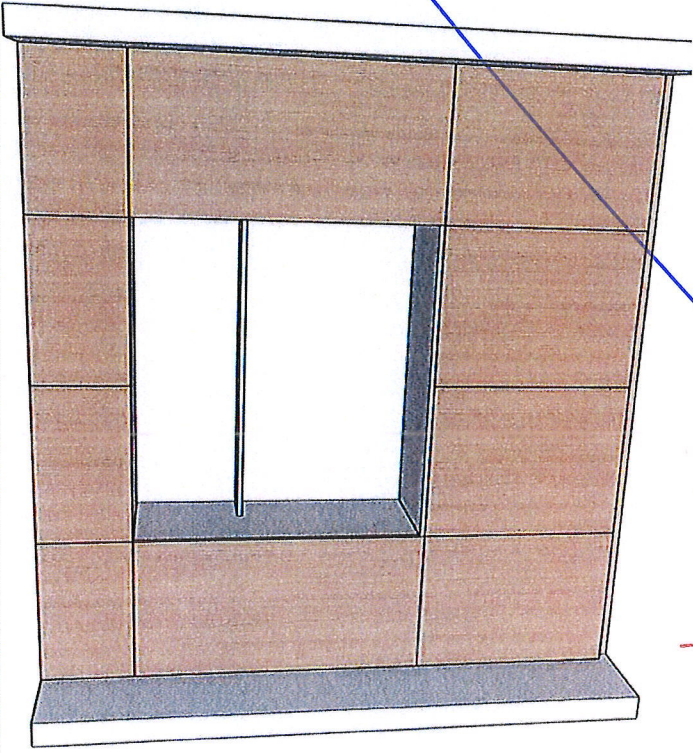

Issue de secours

900 mm

Matillage bois Vicenza?

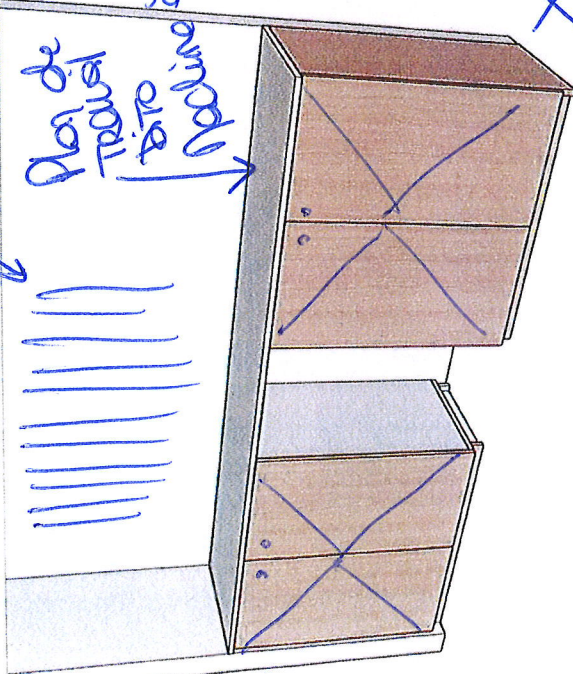

Plan de travail
à côté
Machine à café

650 mm

Prevoir un bandage

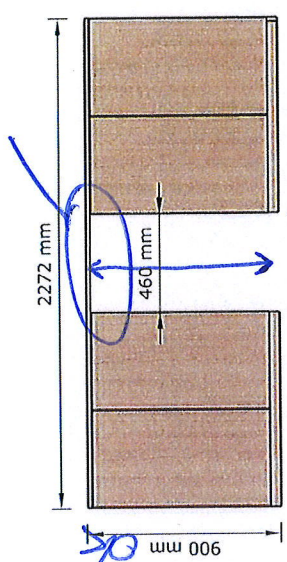

A confirmer modèle frigo 7.2kg

Face

220mm sans plafond fixe.

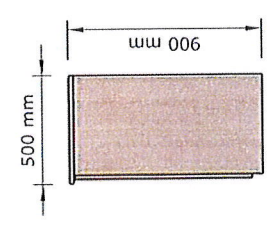
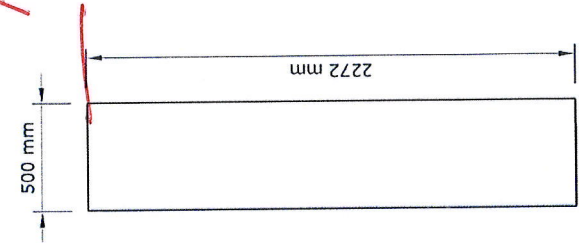

Côté

dessus

4.2.7
caisson bas master class

Proespace

Date : 12/03/2026

côtes données à titre indicatives, prise à partir du fichier SKP fourni

Ensemble caissons bas master class
Faces mélamine Vicenza sur charnières Trio-On
Caissons bas en mélaminé w980 avec tablettes réglables
Plan de travail stratifié w 1001

Baden Noe UTC

Rendu 7.03.2026 -> 8.03.2026

Tiers

M/R

4.1.1-2-3
Ensemble mural 1, 2, 3

Proespace

Date : 11/03/2026

Partie basse : tiroirs Blum Tip-On Blumotion
façade finition CP brut sans parement
Plateau strat EGGER W1001 tchant frontal biseauté
3 tablettes 50mm stratifiées EGGER W1001 avec ruban
LED encastré
Fonds stratifié W1001 sur montant CTBX h:1200mm

ATTENTION : pour les tiroirs des meubles bas,
l'utilisation de systèmes Tip-On implique l'utilisation de
coulisses standards imposant une profondeur de
caisson minimum. Il est fortement conseillé de prévoir
une profondeur de niche de 35cm minimum,
plaque finie pour accueillir la menuiserie.

↳ niche placolum.

Prise de cotations à faire
sur site à partir du

13.05.2026.

LED à l'arrière des tablettes-

Relève à faire
sur site

Sur BÉTON
fixation invisible
pour le U
repard?

