

Salon de thé Nour Plans techniques

Client : Mounir El Rhazi

Date : 10/05/2026

Vue d'ensemble

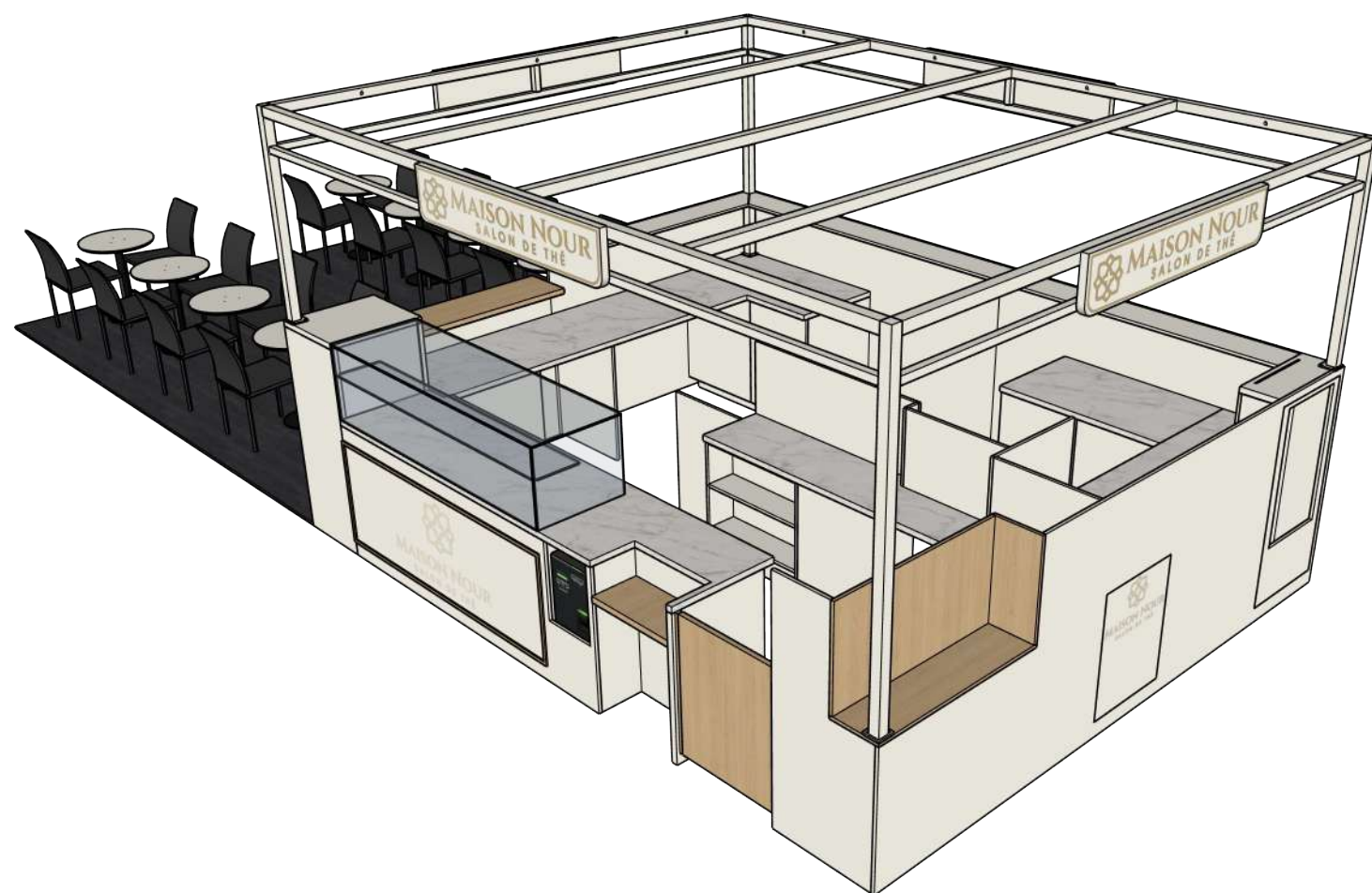

Salon de thé Nour Plans techniques

Client : Mounir El Rhazi

Date : 10/05/2026

Répartition des caissons

Caissons : blanc Kaolin
Façades en U216 (RAL9001) 19mm
Les parties en bois sont en Vicenza
Plans de travail : F800ST9 38mm
hydrofuge

Prévoir des serrures et des poignées
pour tous les ouvrants

Sauf indication contraire les caissons
sont posés sur pieds réglables et les
plinthes sont à clipser

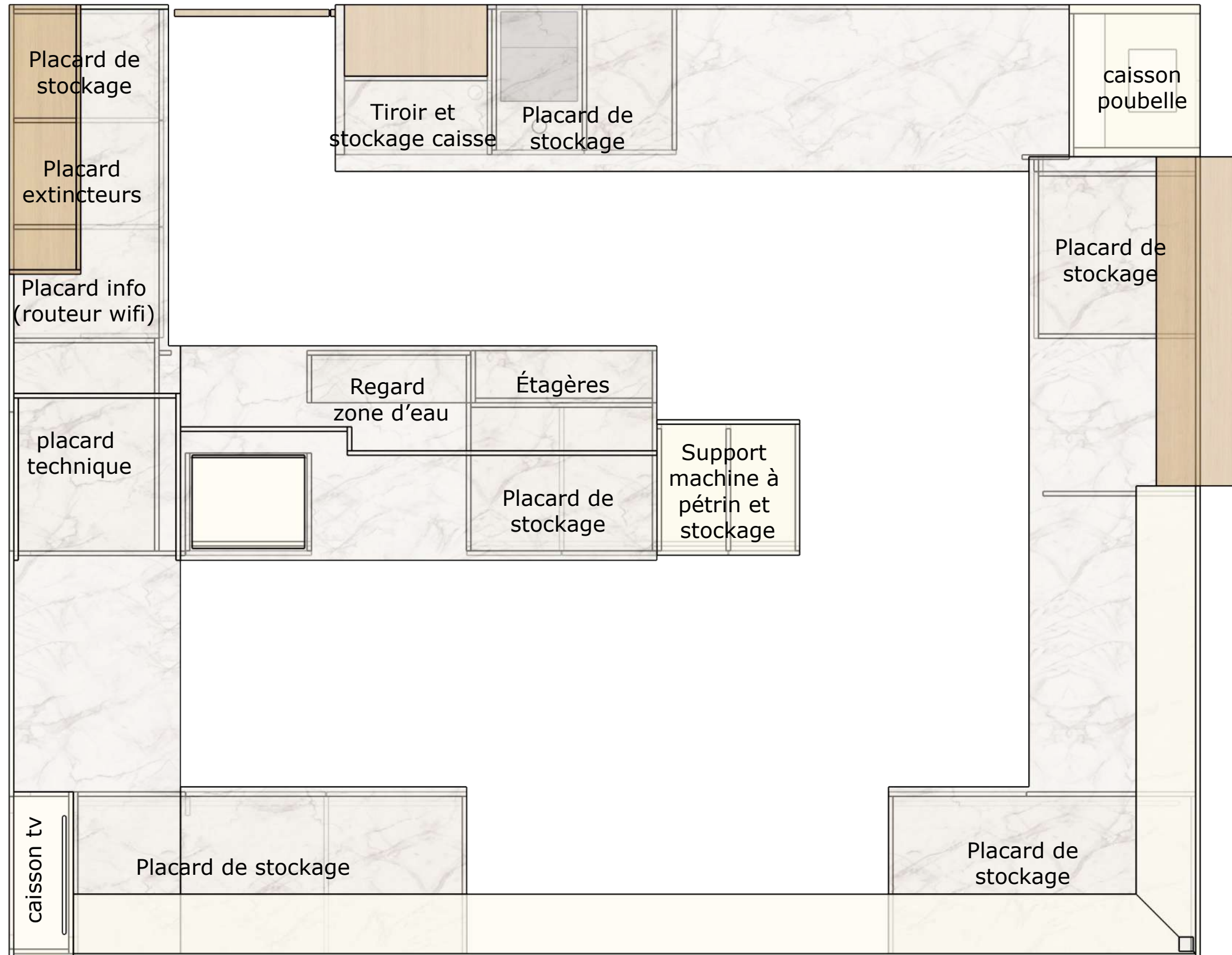

Salon de thé Nour
Plans techniques

Client : Mounir El Rhazi

Date : 10/05/2026

**Nomenclature des caissons et
façades**

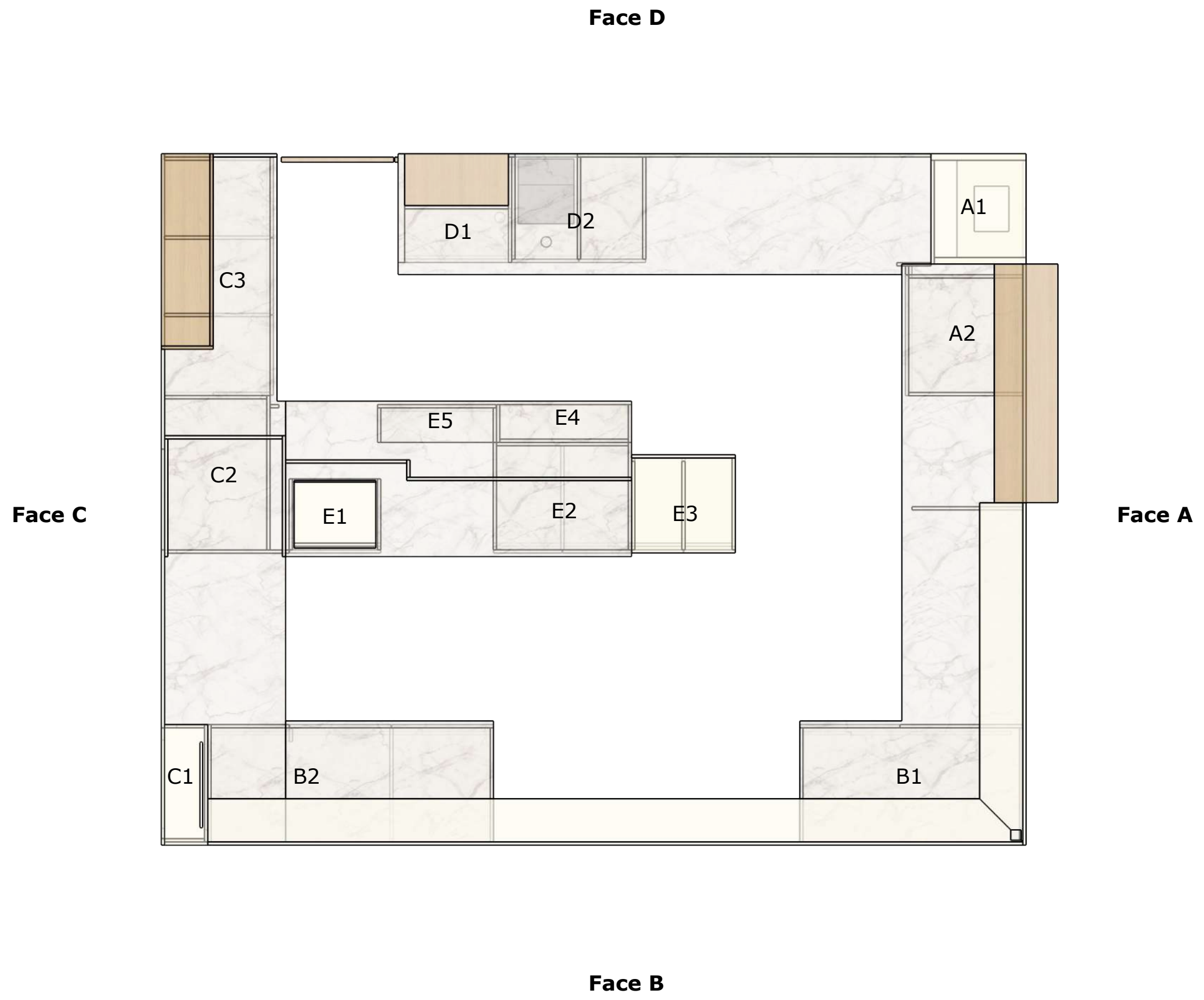

Salon de thé Nour
Plans techniques

Client : Mounir El Rhazi

Date : 10/05/2026

Face A

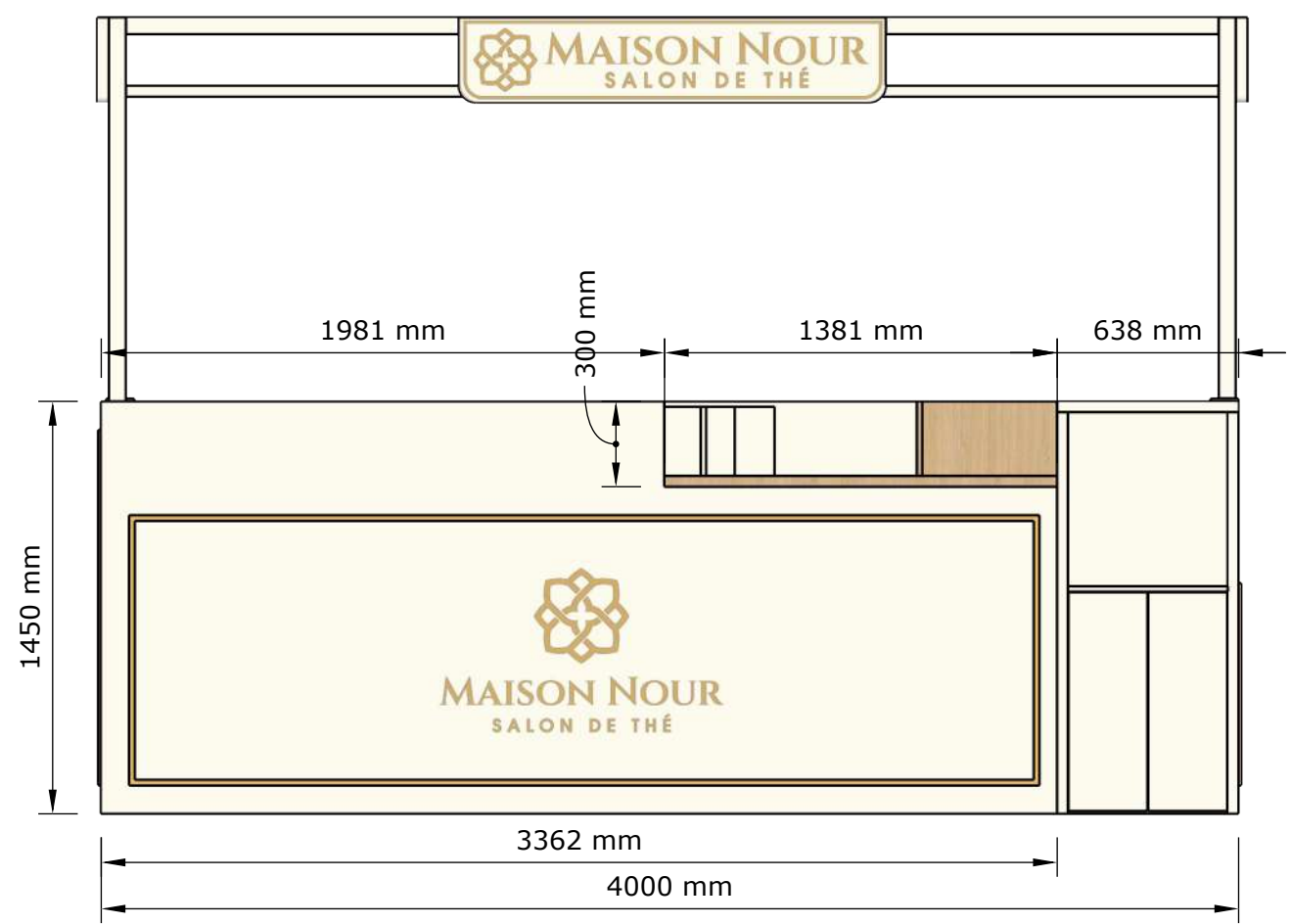

Extérieur

Face A

Intérieur

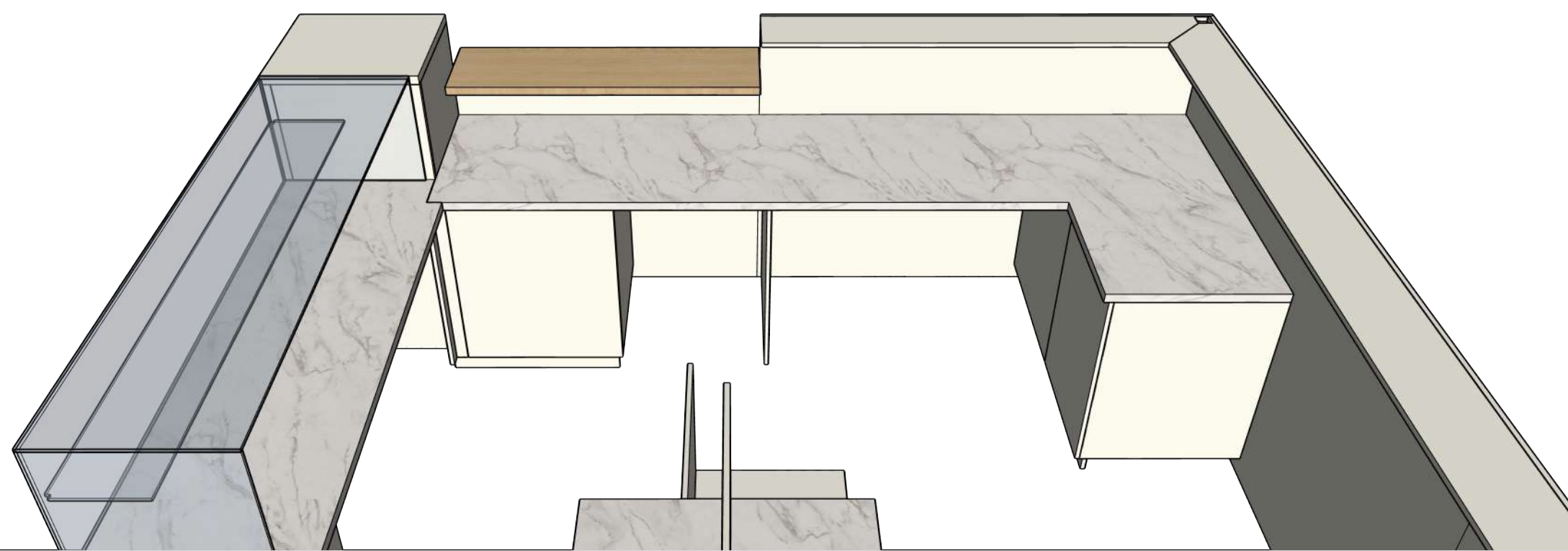

Stand'Up
Conception



Salon de thé Nour
Plans techniques

Client : Mounir El Rhazi

Date : 10/05/2026

Face B



Extérieur

Face B

Intérieur

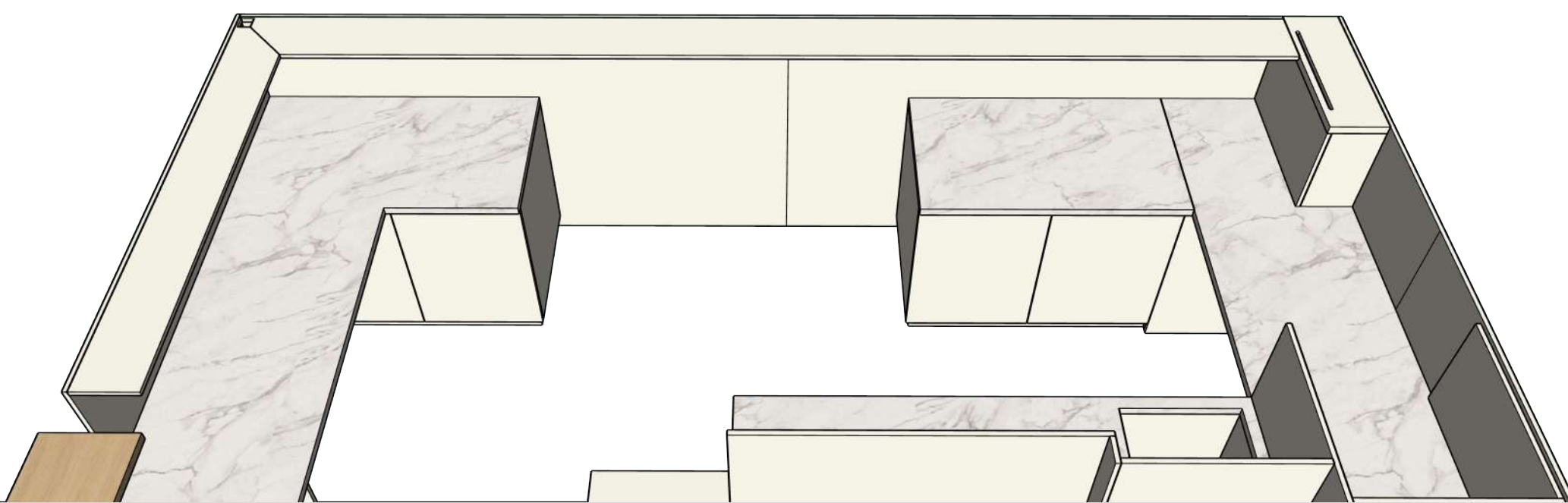

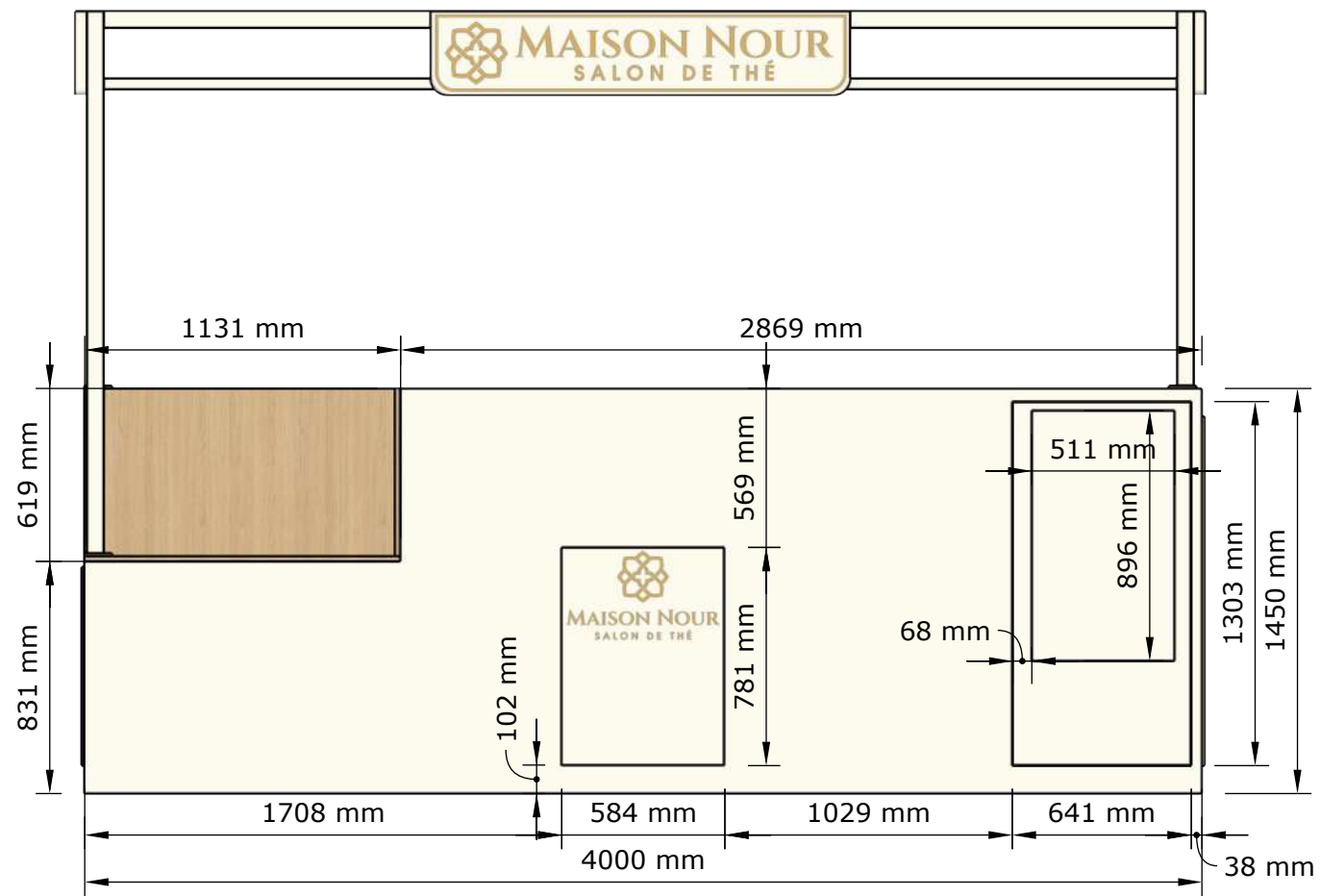

Extérieur

Face C

Intérieur

Salon de thé Nour
Plans techniques

Client : Mounir El Rhazi

Date : 10/05/2026

Face C



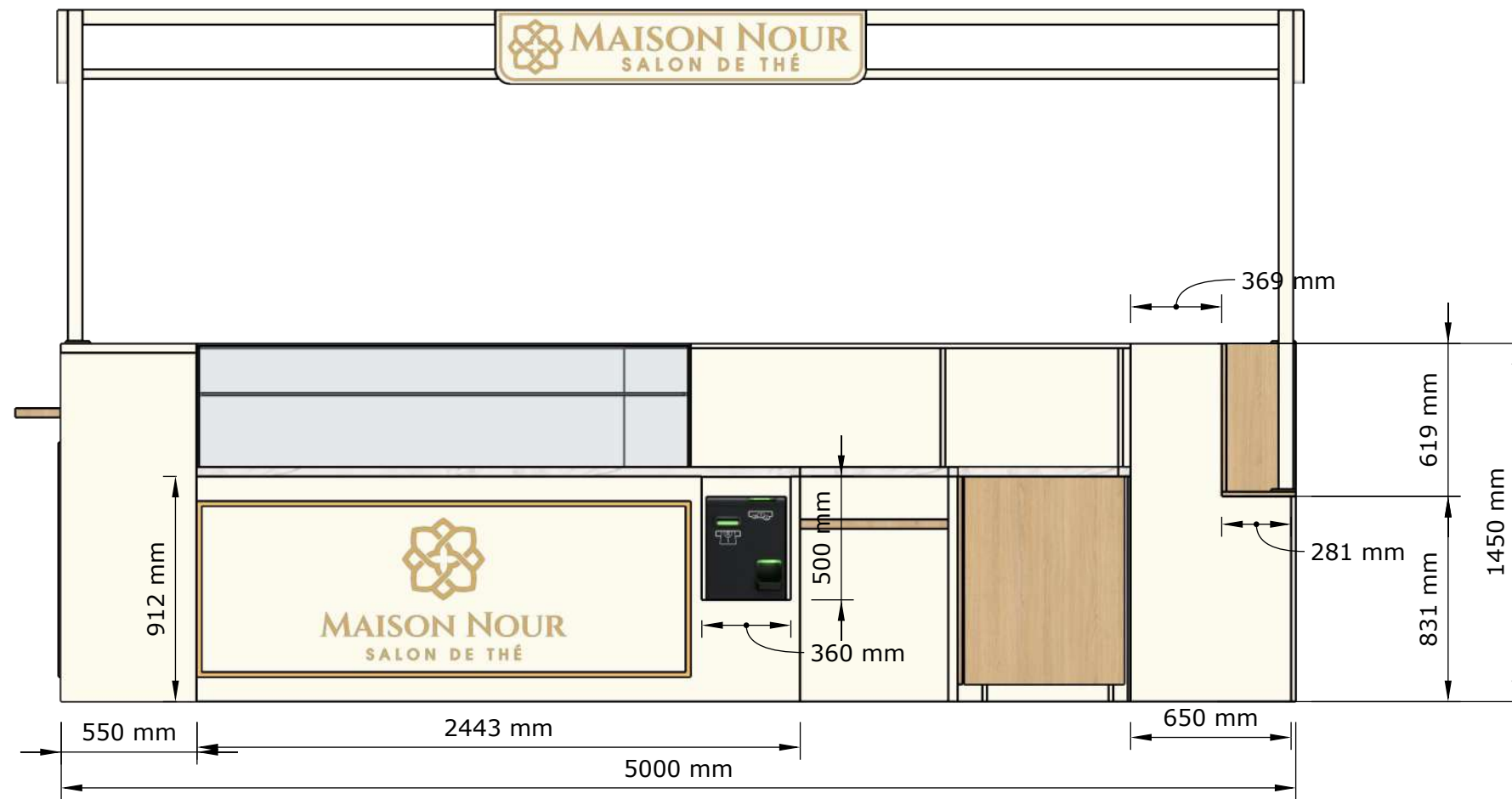

Extérieur

Face D

Intérieur

Salon de thé Nour Plans techniques

Client : Mounir El Rhazi

Date : 10/05/2026

Face D

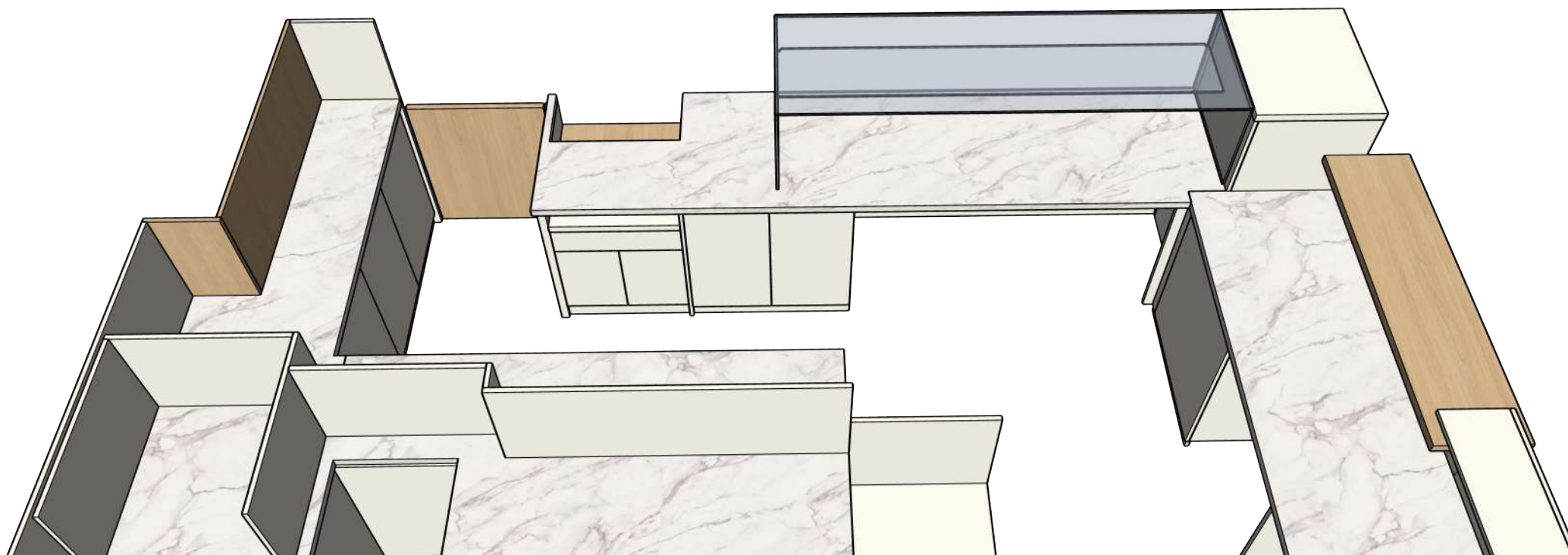

Salon de thé Nour Plans techniques

Client : Mounir El Rhazi

Date : 10/05/2026

Côtes des plans de travail

38mm Hydrofuge

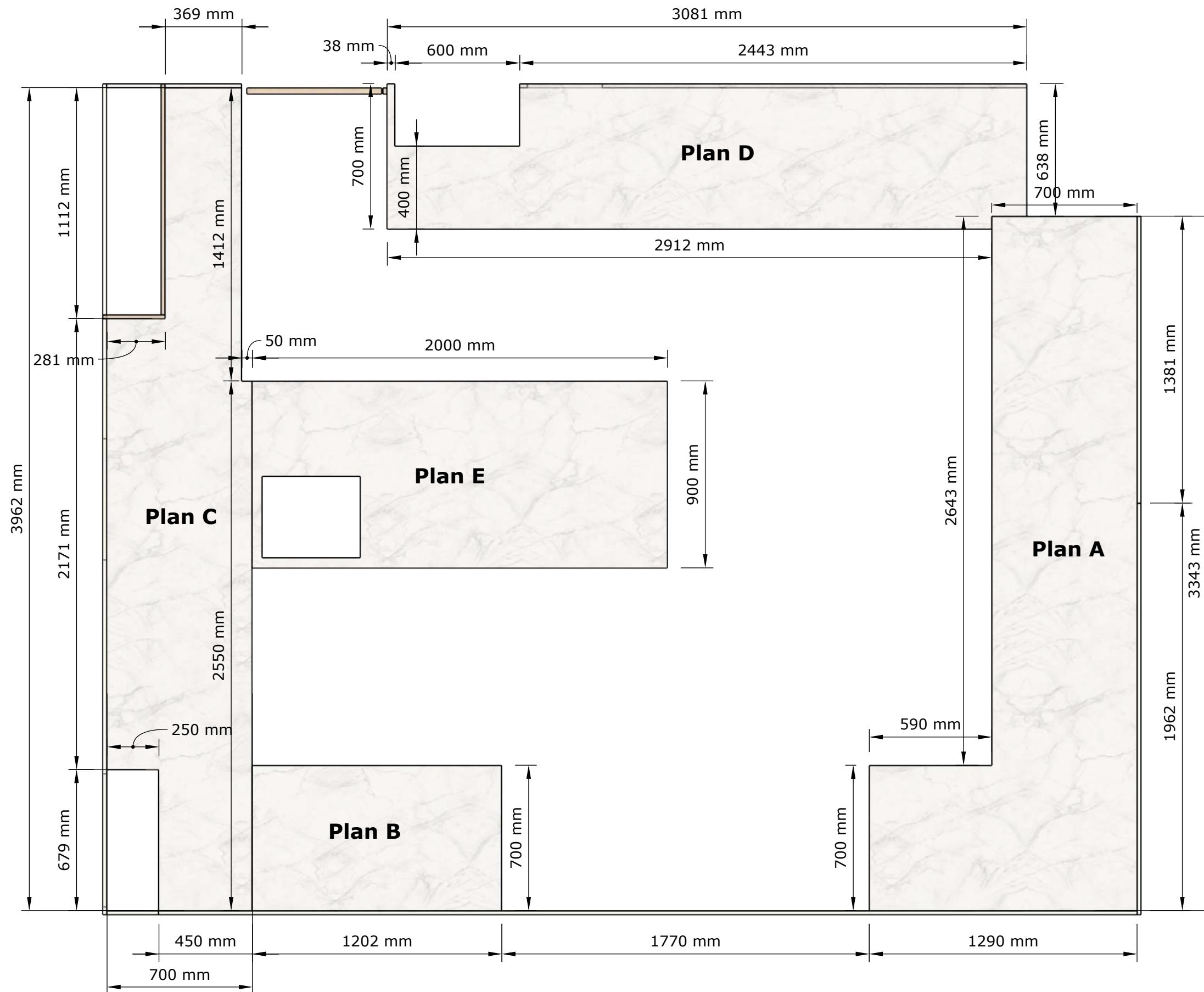

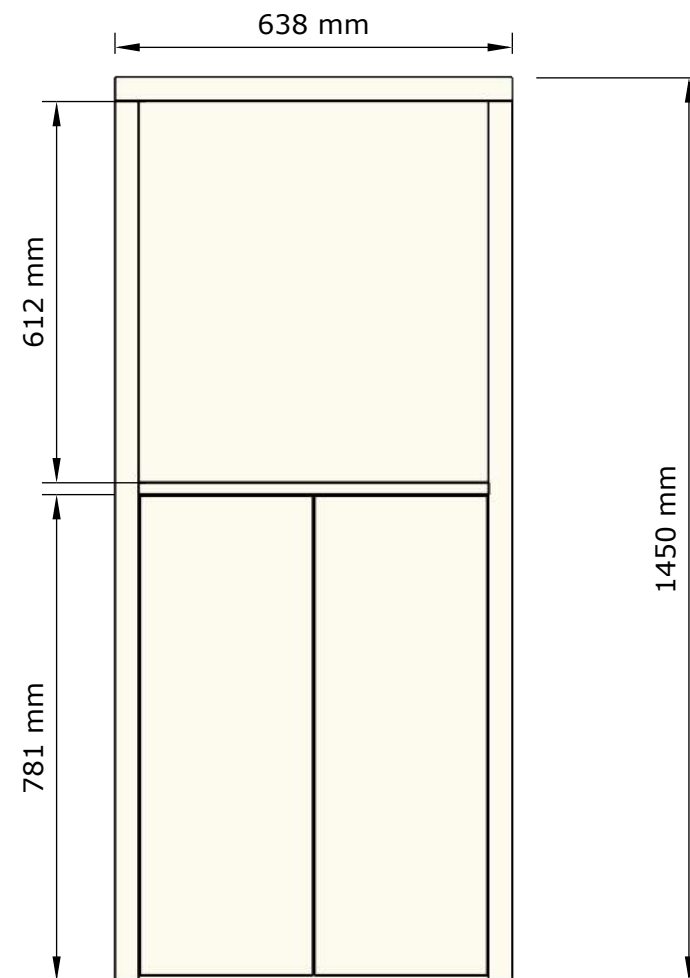
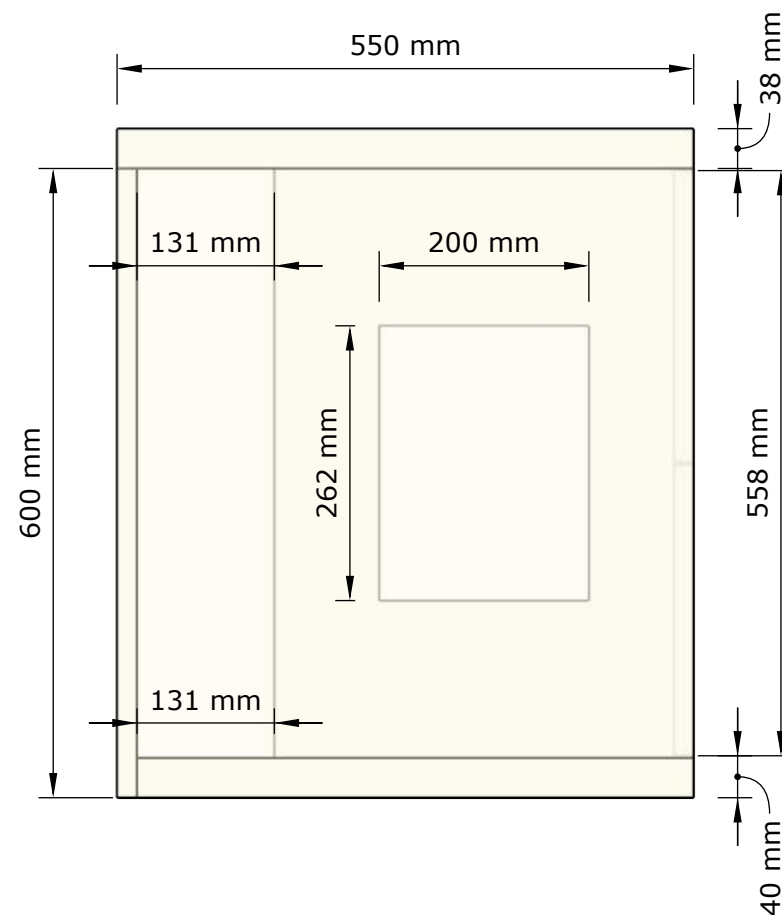
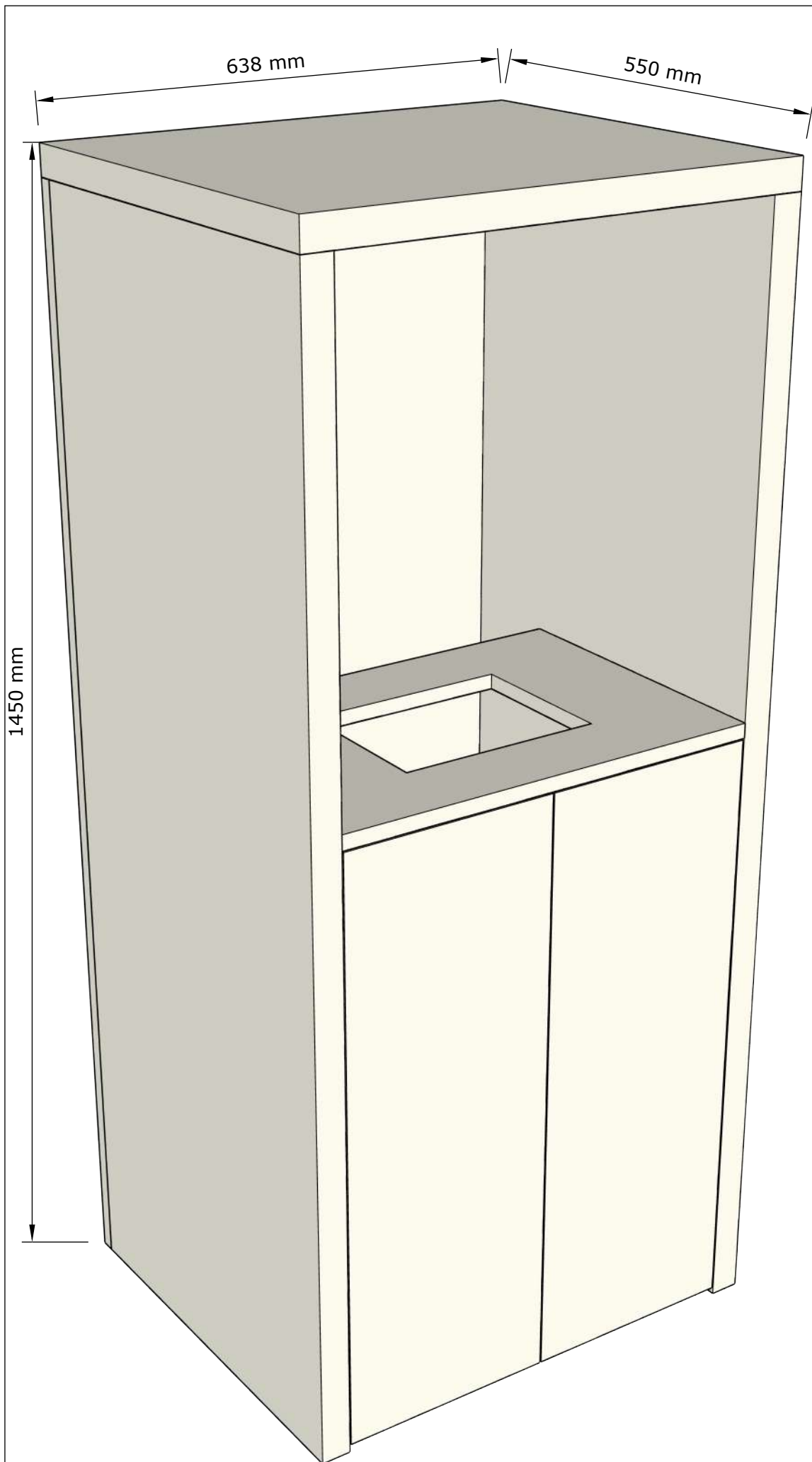

Salon de thé Nour Plans techniques

Client : Mounir El Rhazi

Date : 10/05/2026

A1 : caisson pour poubelle client
(ouvert vers l'extérieur)

- 2 portes à charnières
- 1 tablette réglable avec un trou pour les déchets et un vide à l'arrière de la même tablette
- posé au sol sans pieds (vérins)

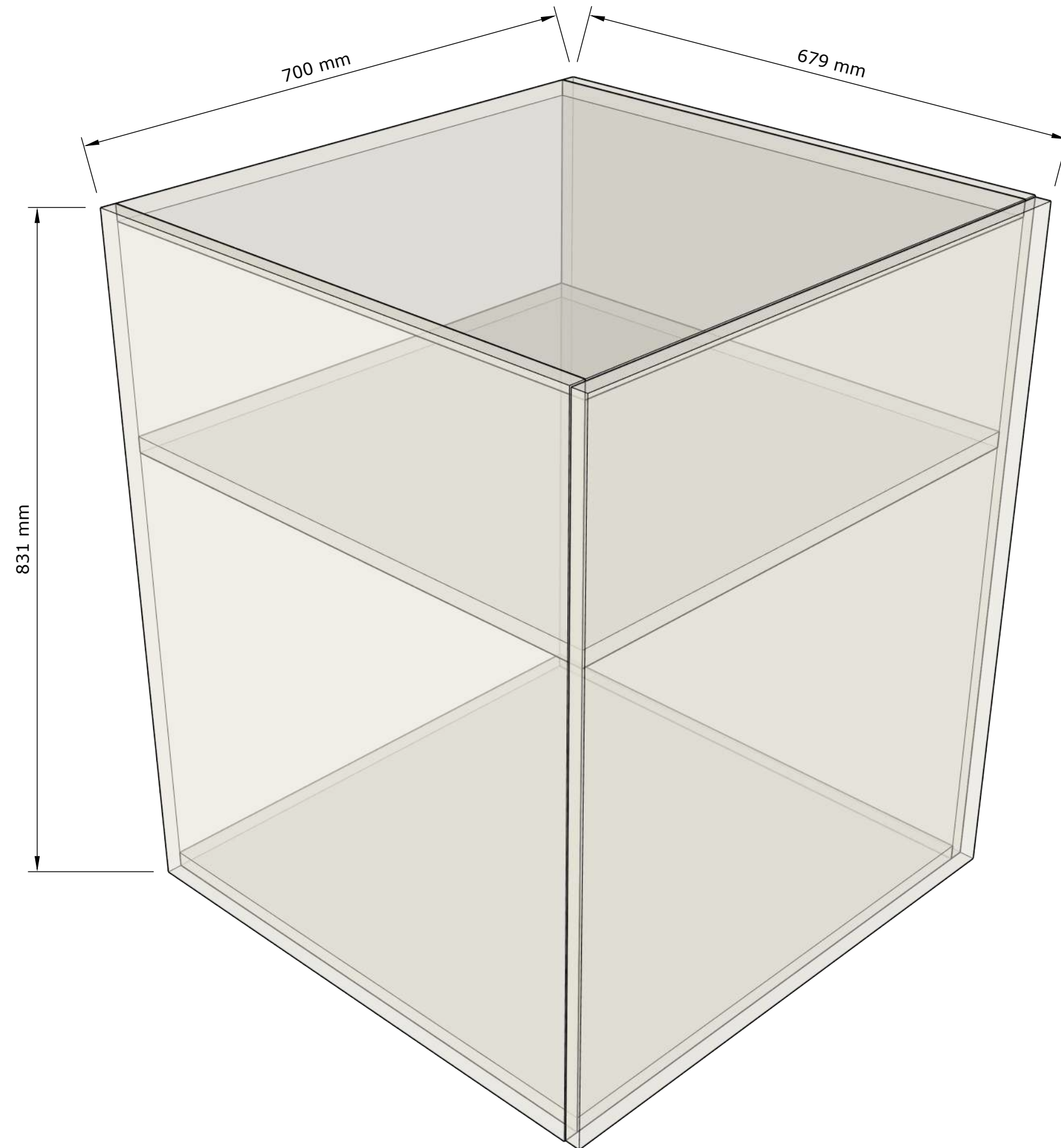

Salon de thé Nour Plans techniques

Client : Mounir El Rhazi

Date : 10/05/2026

A2 : caisson de rangement

- 1 porte charnière
- sans fonds
- 1 tablette réglable

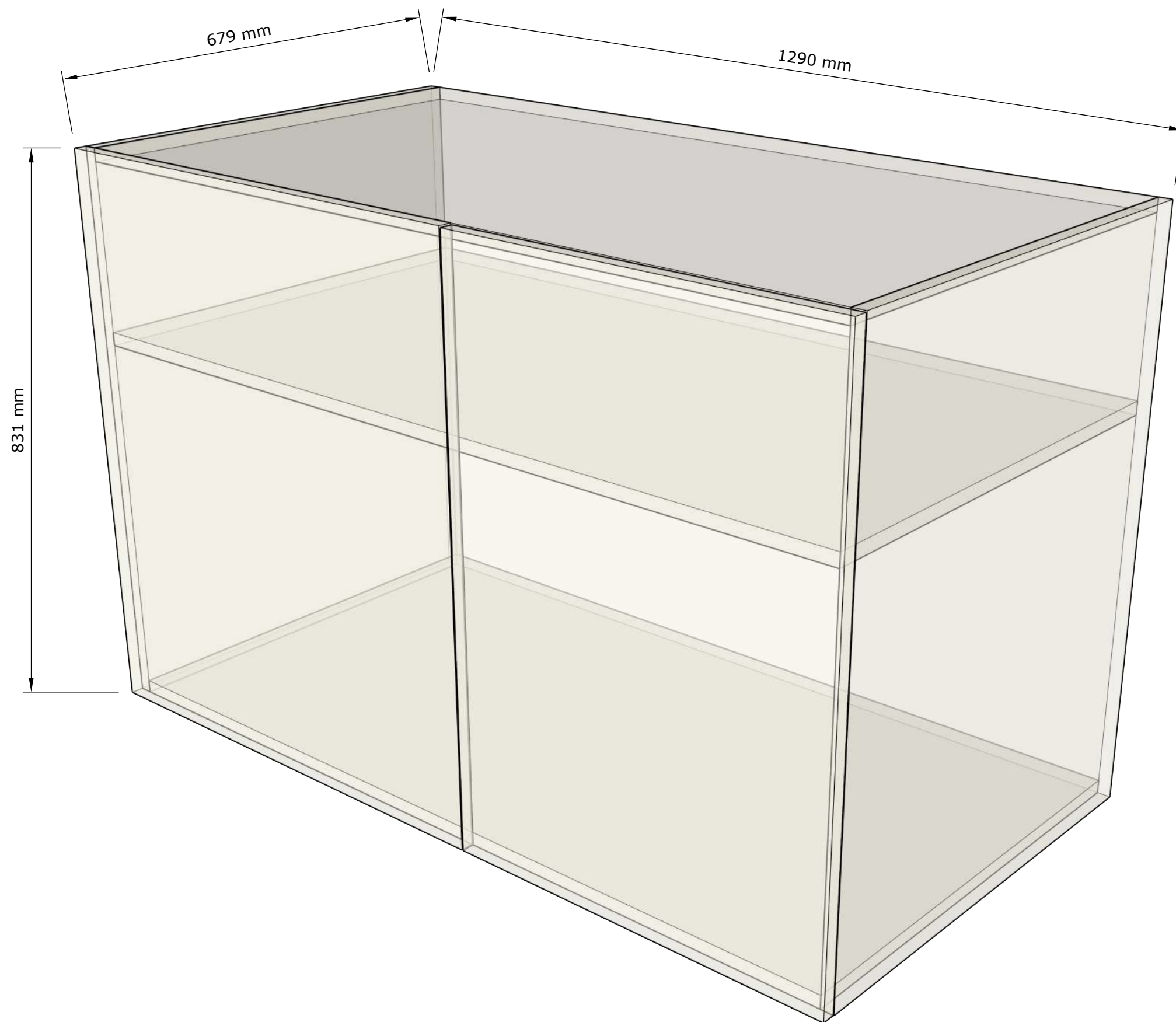

Salon de thé Nour Plans techniques

Client : Mounir El Rhazi

Date : 10/05/2026

B1 : caisson d'angle

- 1 porte charnière
- sans fonds
- 1 tablette réglable

Salon de thé Nour Plans techniques

Client : Mounir El Rhazi

Date : 10/05/2026

B2 : meuble d'angle

- 2 portes charnière
- sans fonds
- 1 tablettes réglables
- 1 tablette fixe (la grande à droite)

Attention : la plinthe sous les portes est représentée uniquement à titre indicatif mais elle n'est pas solidaire du caisson (plinthe clipsée sur les pieds)

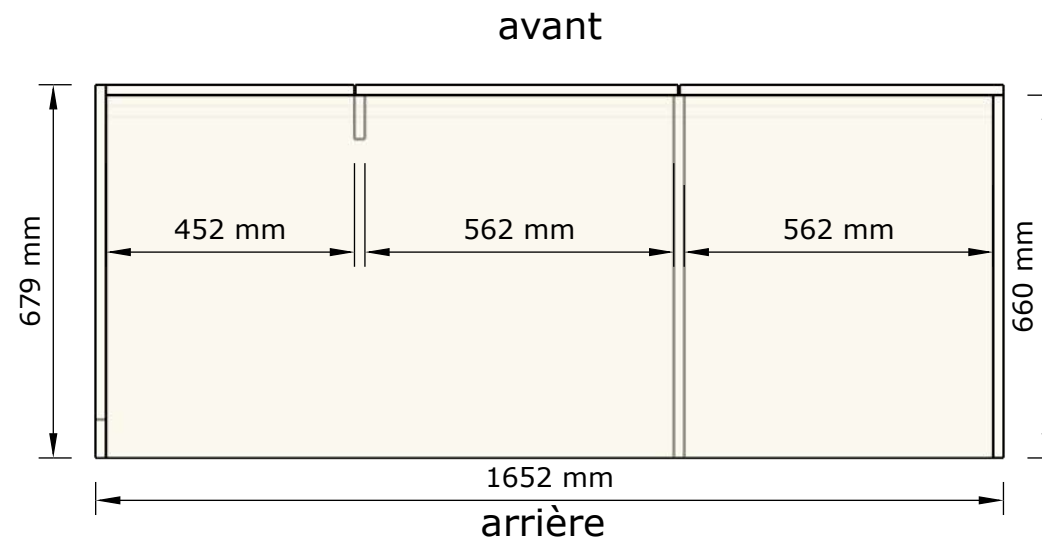
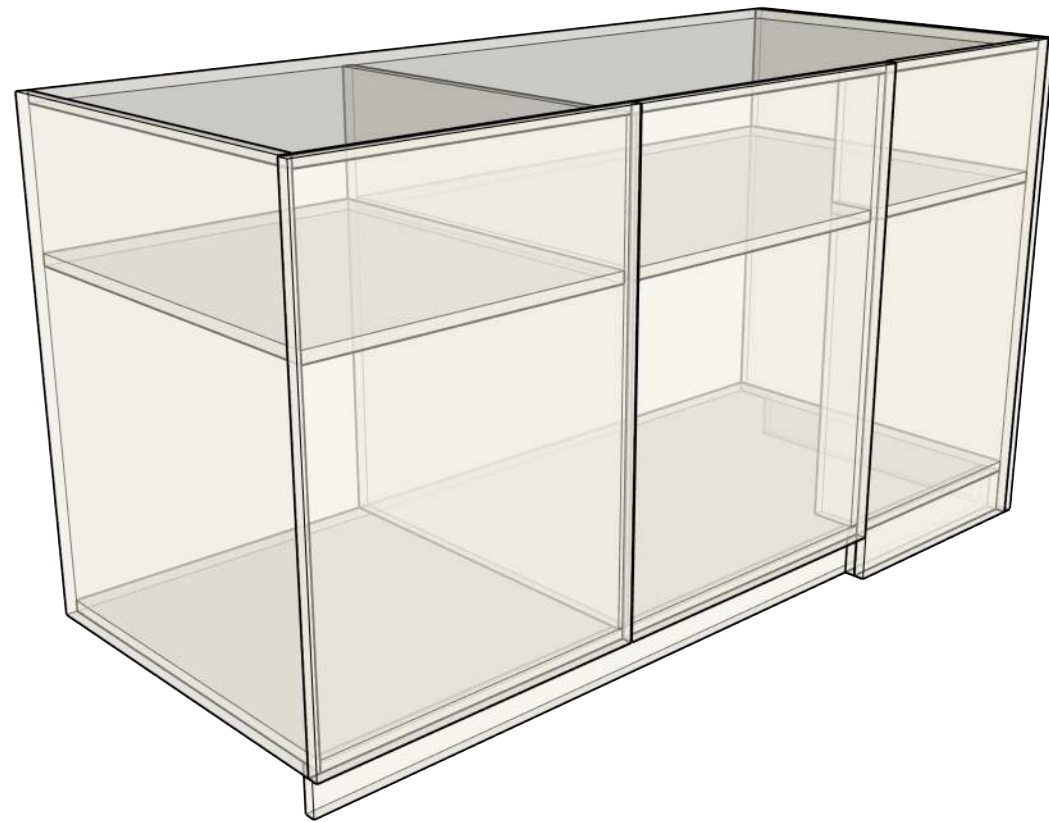

Vue Dessus

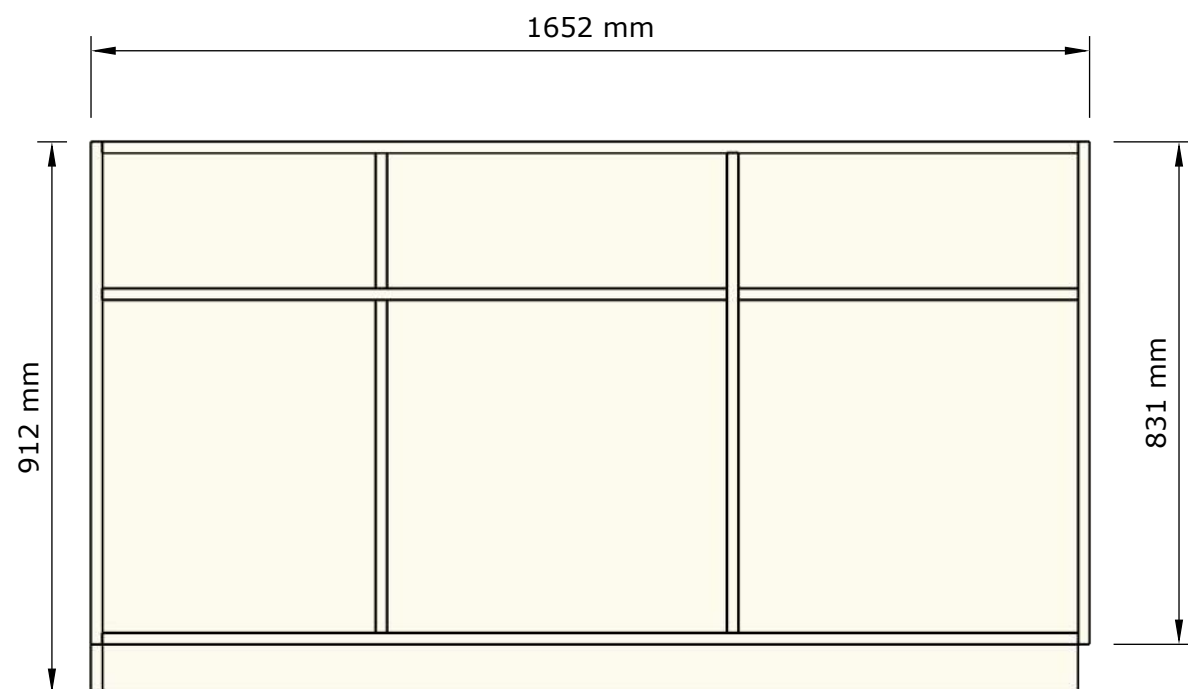

Vue Arrière

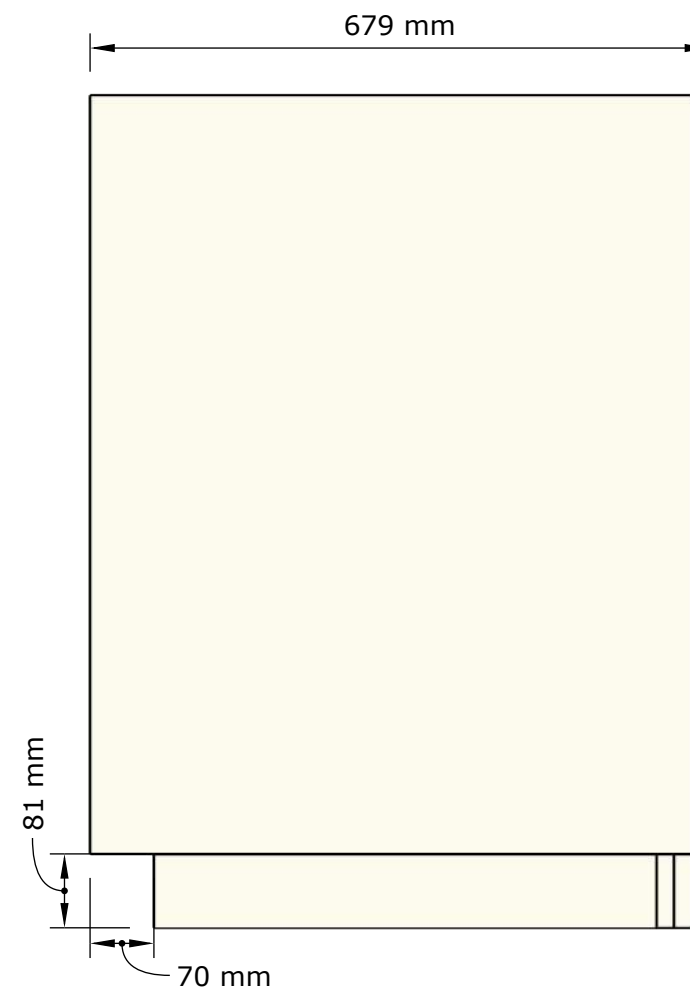

Vue Gauche

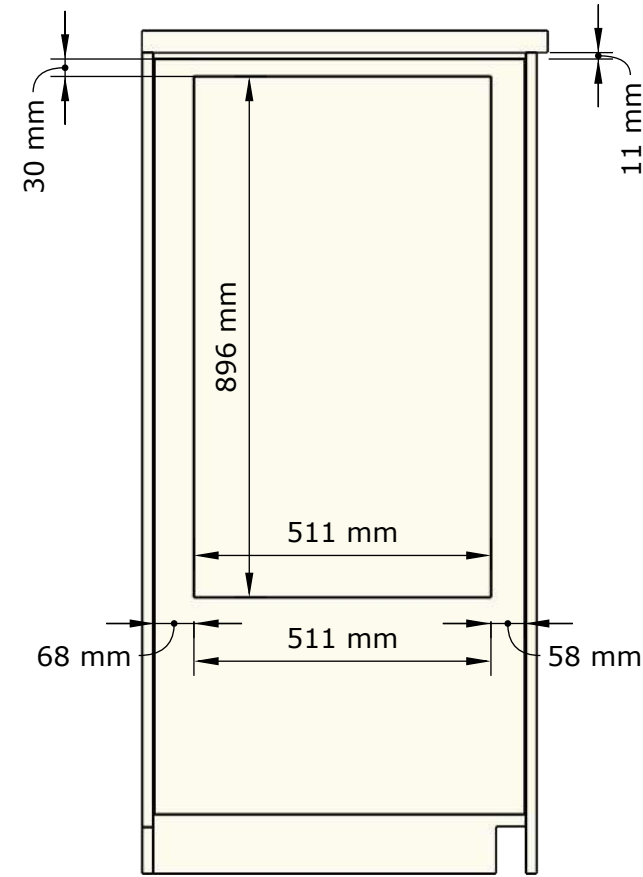
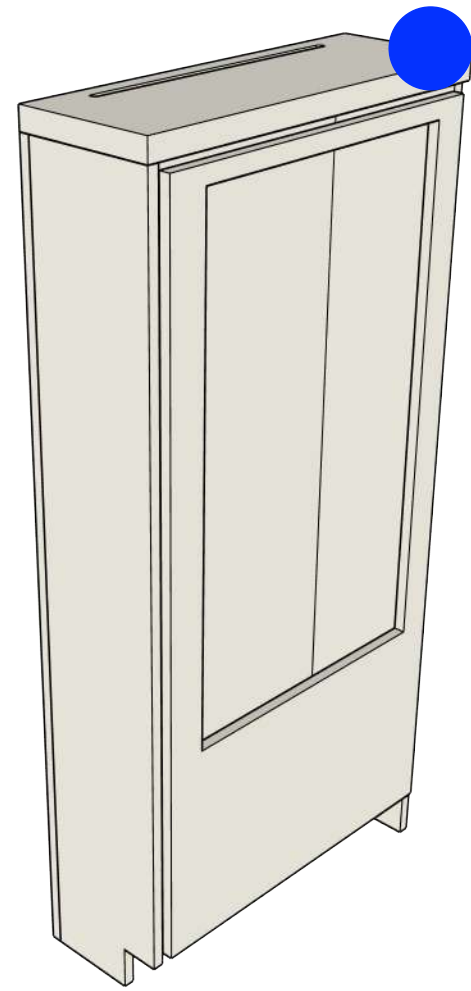

Vue avant

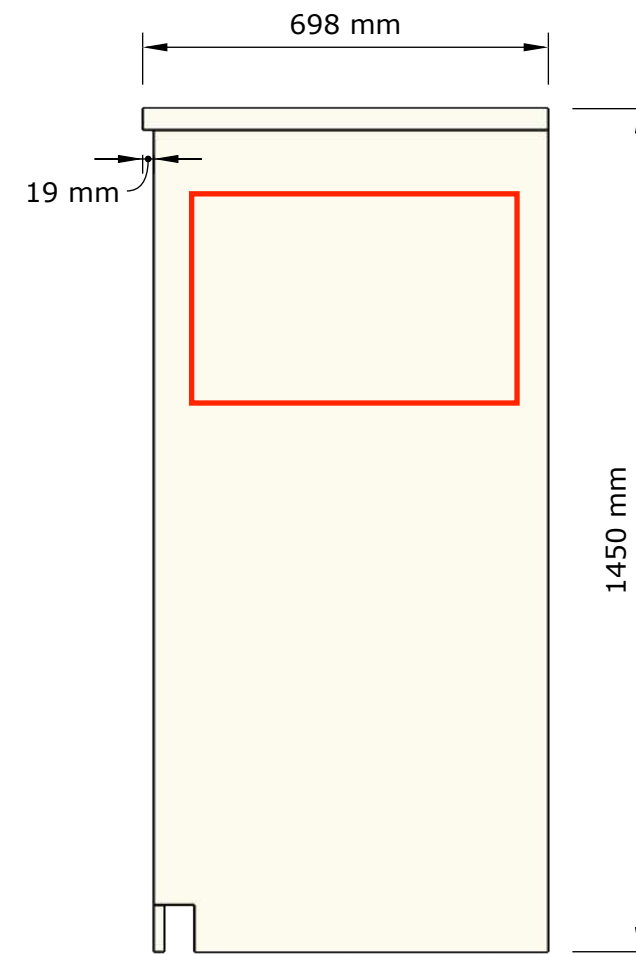
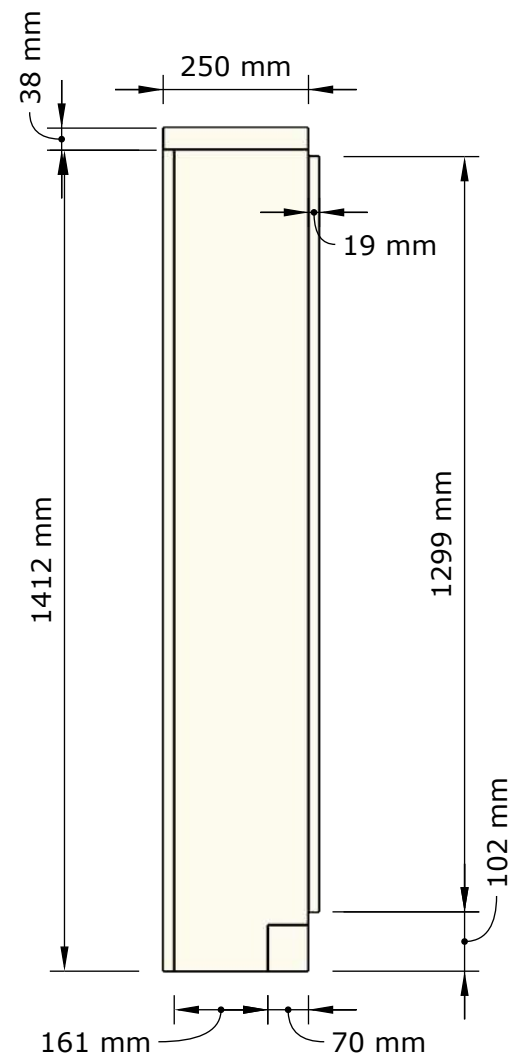

Vue arrière

Salon de thé Nour Plans techniques

Client : Mounir El Rhazi

Date : 10/05/2026

C1 : meuble TV

- support TV à poser
- 1 porte charnière à fleur de la façade pour écran (ajuster les côtes à l'écran et à la façade)
- 1 porte charnière à l'arrière au dessus du plan de travail pour accès au câblage (à adapter)
- rainurage sur le panneau supérieur pour ventilation
- posé au sol sans pieds
- prévoir renfort du caisson sous piètement de la structure métallique

Stand'Up
Conception



Salon de thé Nour Plans techniques

Client : Mounir El Rhazi

Date : 10/05/2026

C2 : placard technique sous le four (ouvert vers l'extérieur)

- 1 porte charnière à fleur de la façade
- étagère fixe (sépare l'arrivée d'eau du tableau électrique)

les bouts de panneaux à l'arrière du caisson sont des fileurs (voir si besoin d'ajuster)

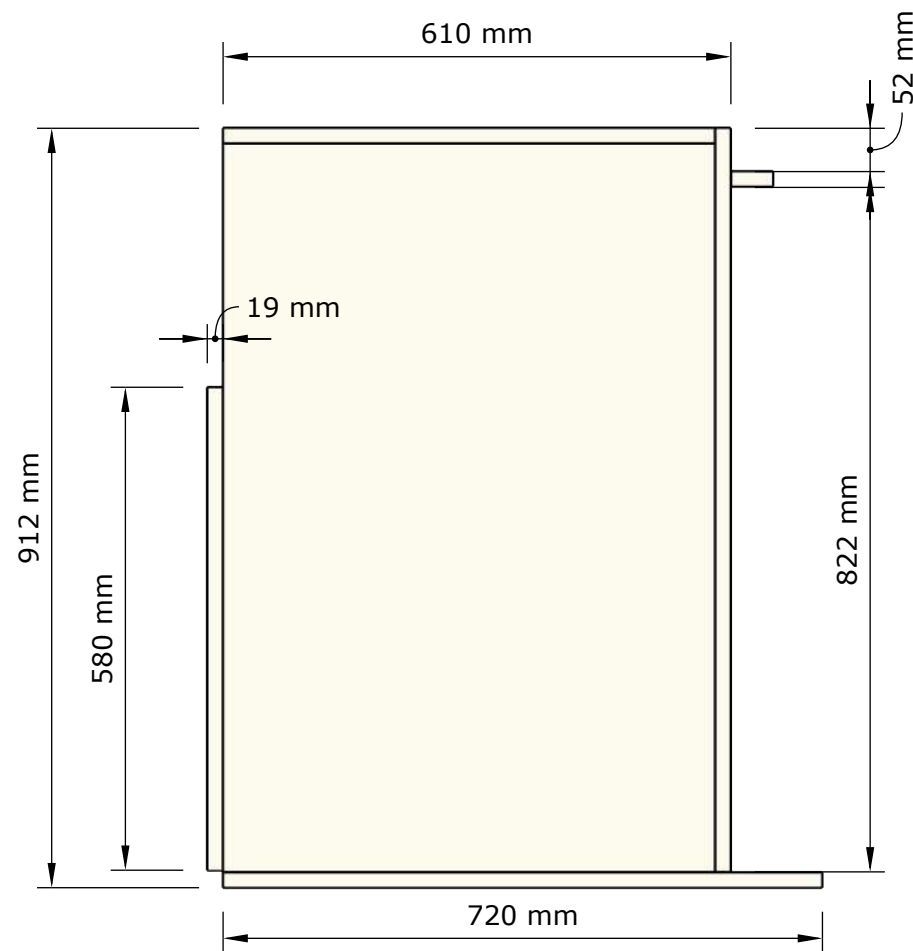
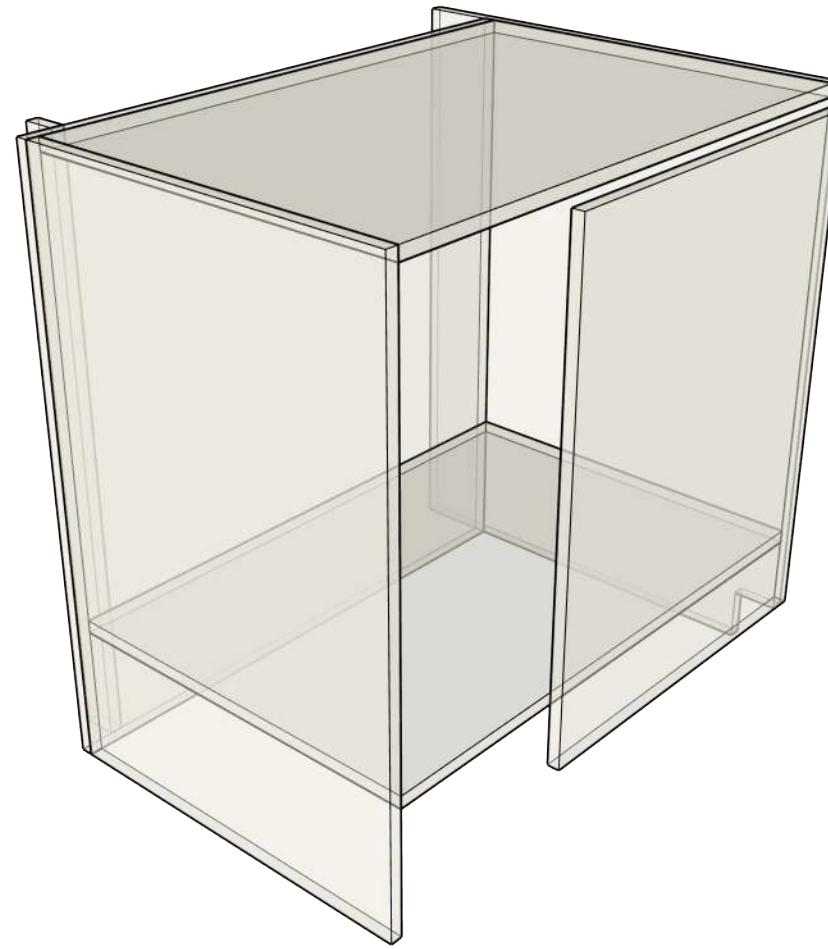

Vue dessus

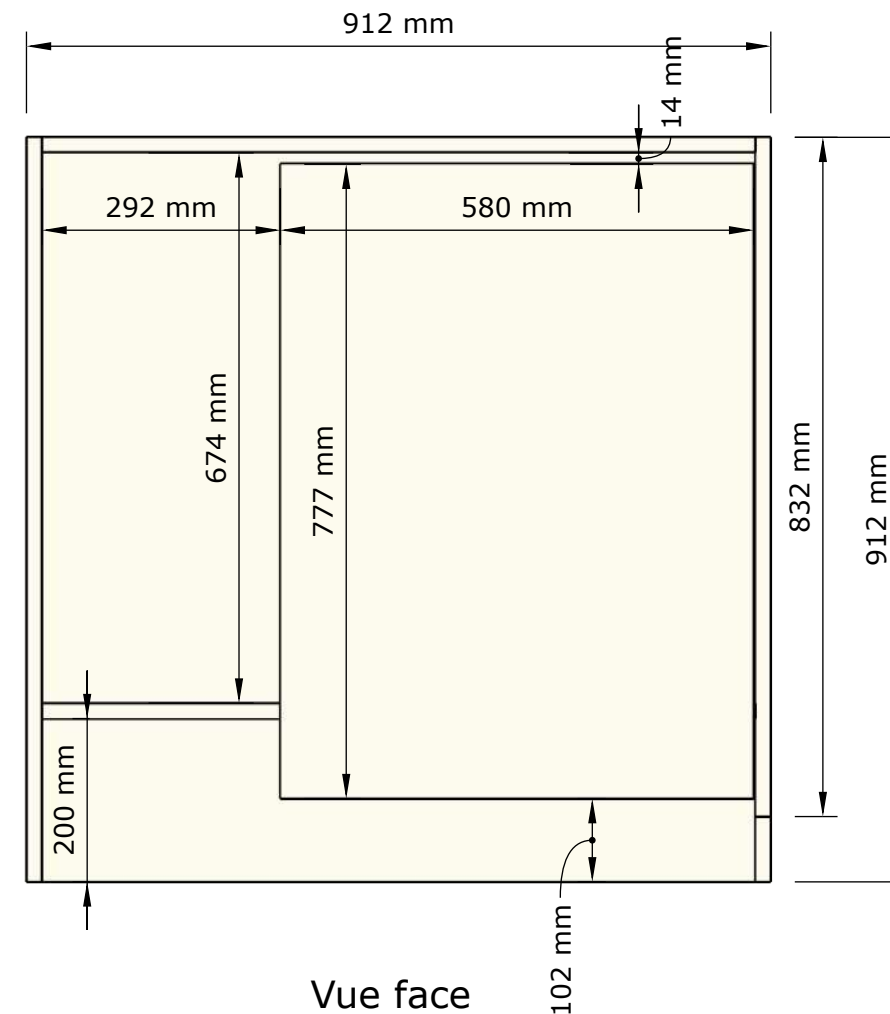

Vue face

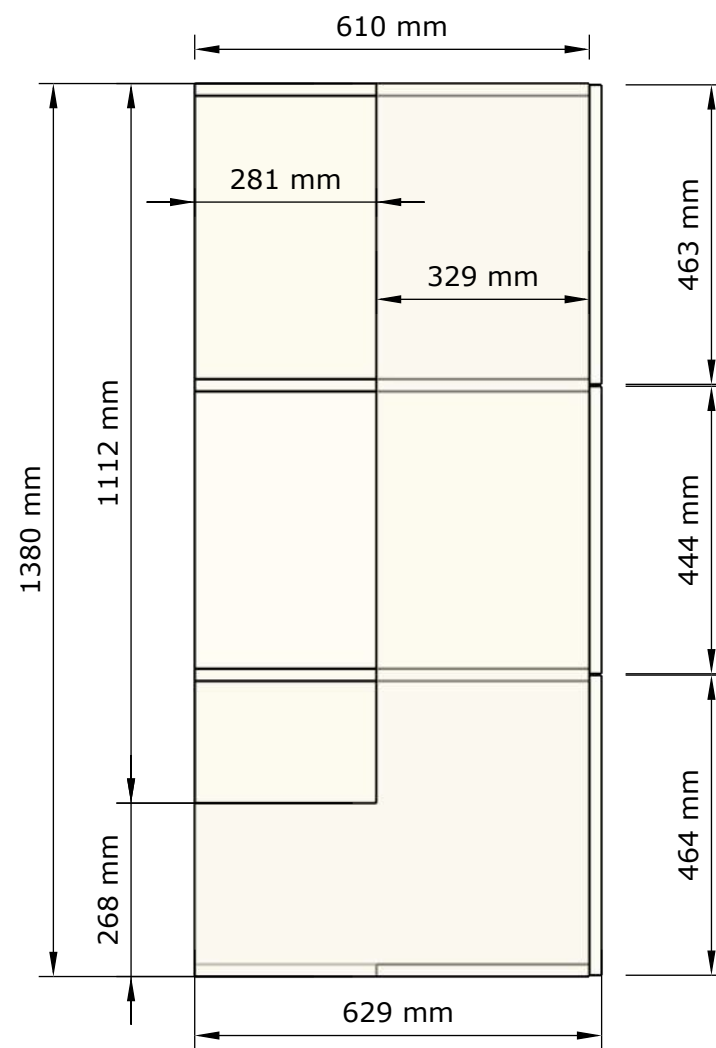
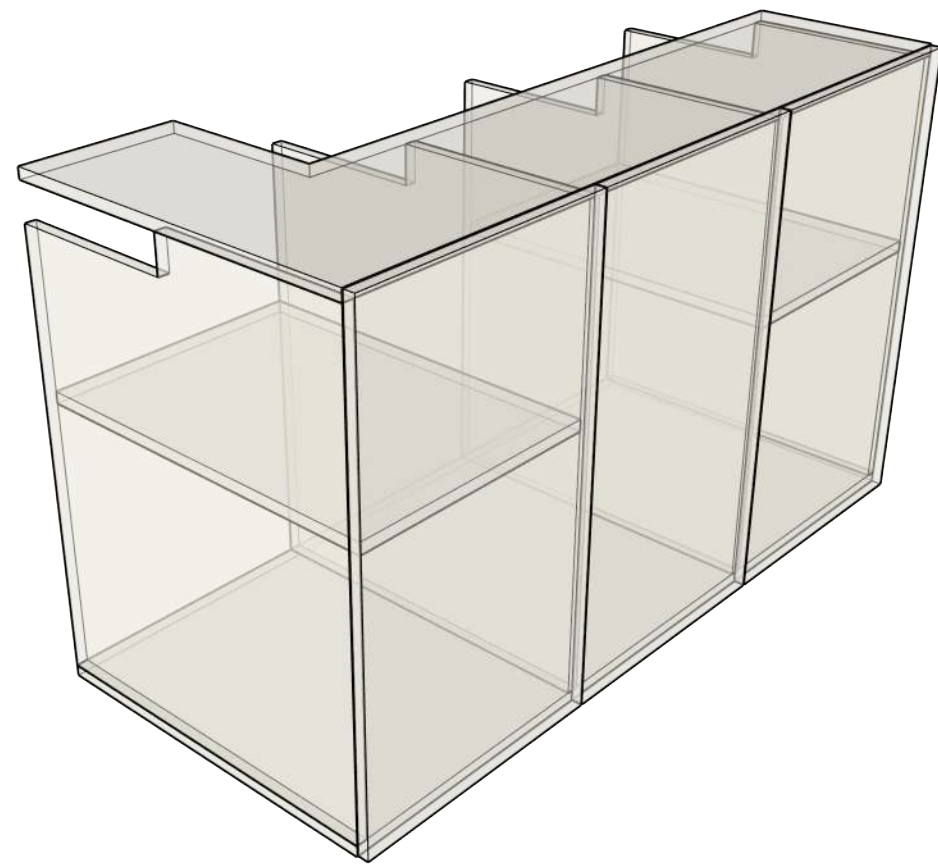

Vue dessus

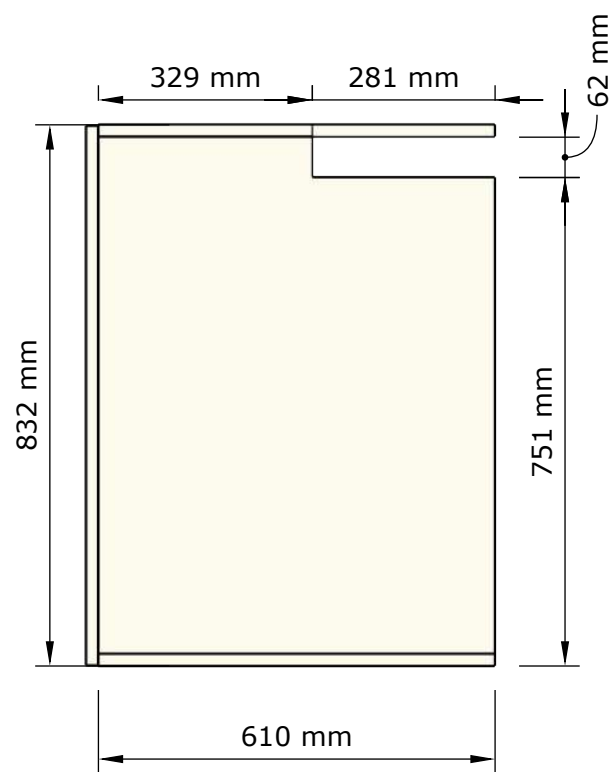

Vue coté

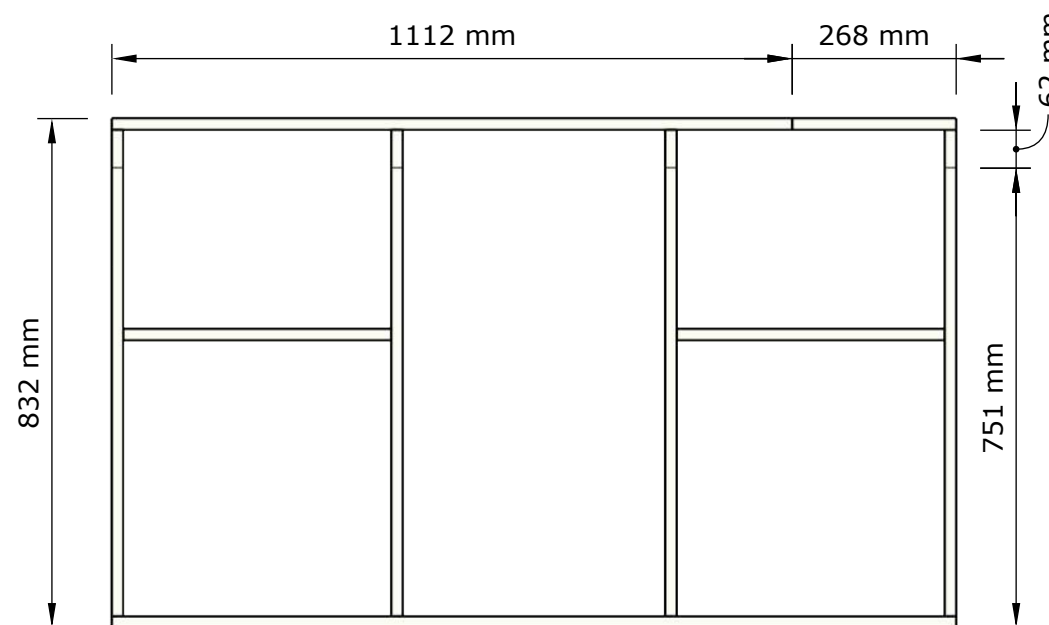

Vue arrière

Salon de thé Nour Plans techniques

Client : Mounir El Rhazi

Date : 10/05/2026

C3 : meuble d'angle

- 3 portes charnière
- 2 tablettes réglables

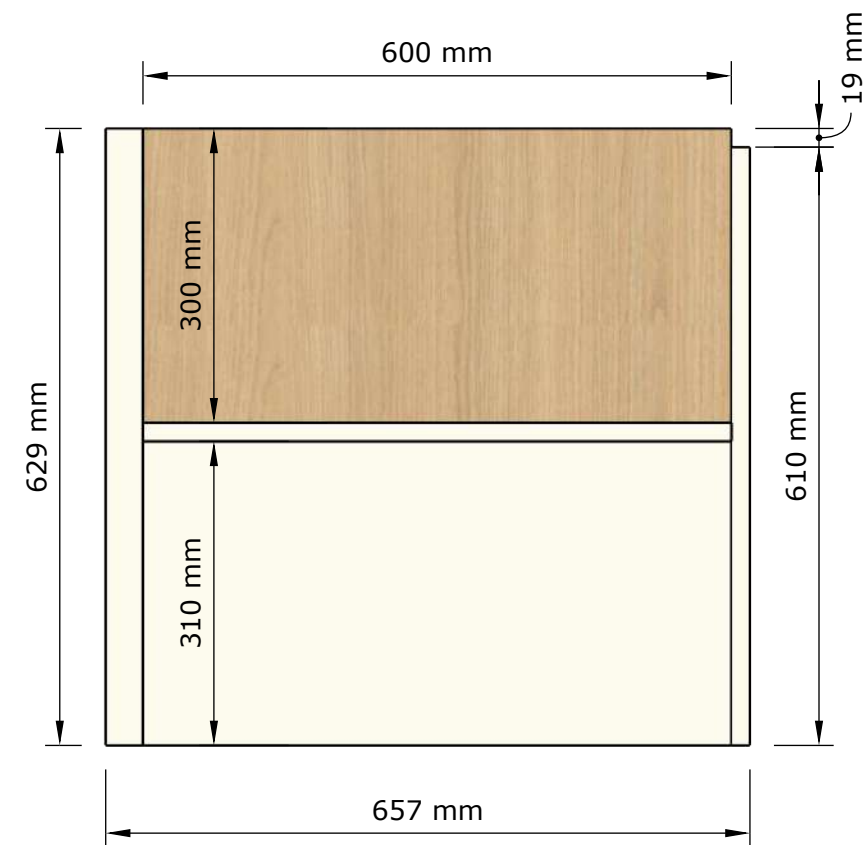
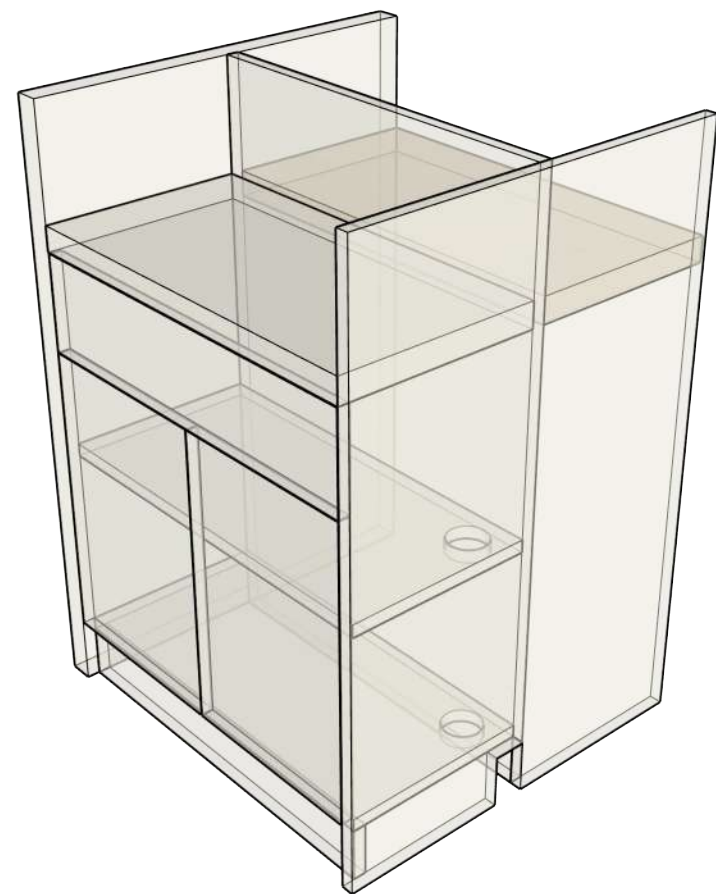

Vue dessus

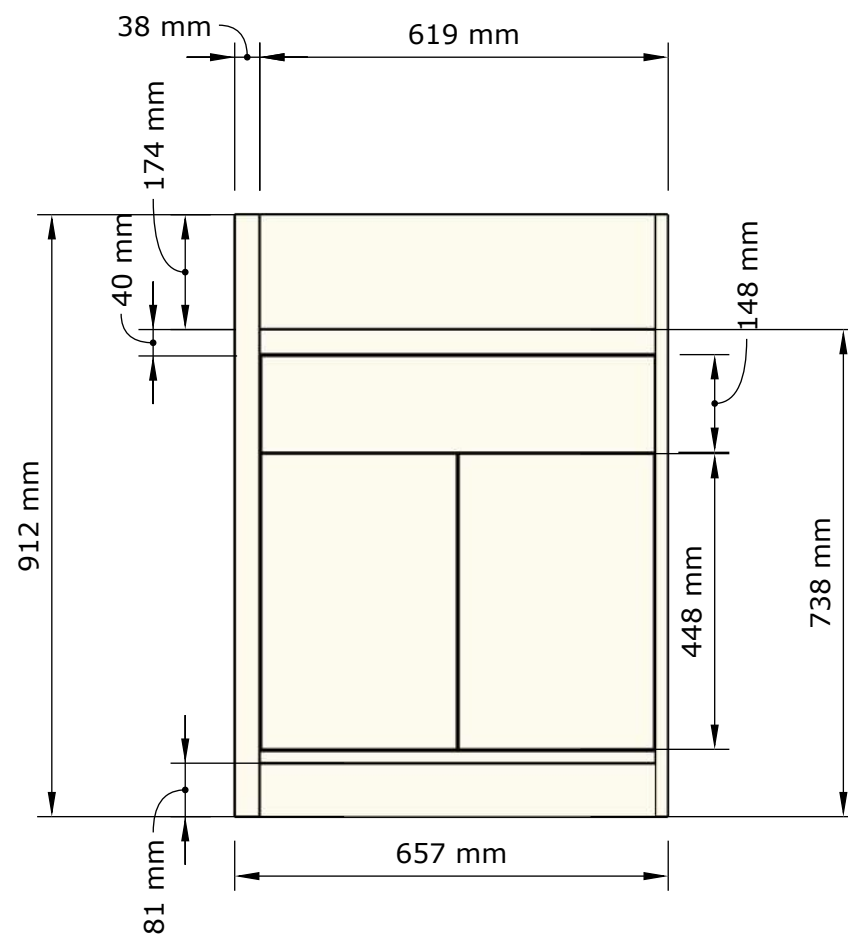

Vue caissier

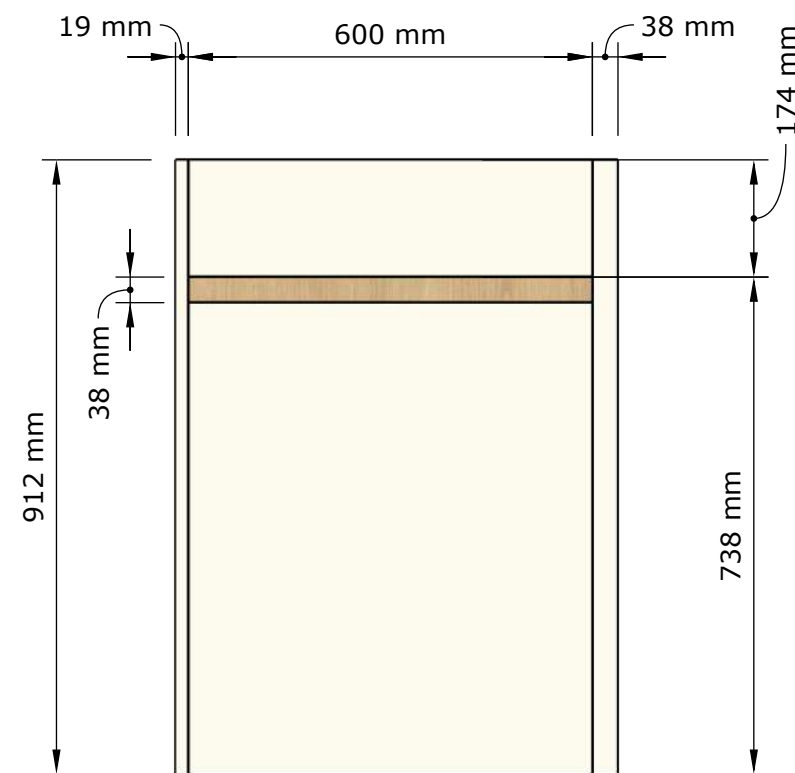

Vue client

Salon de thé Nour Plans techniques

Client : Mounir El Rhazi

Date : 10/05/2026

D1 : meuble caisse et accès PMR

- 1 tiroir (voir système caisse avec Mounir)
- 2 porte charnières
- une tablette réglable
- meuble posé au sol sans pieds (prévoir vérins pour niveau)

Salon de thé Nour Plans techniques

Client : Mounir El Rhazi

Date : 10/05/2026

D2 : caisson pour monnayeur et rangement

- 2 porte charnières
- 2 tablettes réglables
- sans fonds
- passage de câble à adapter au moment du montage à blanc

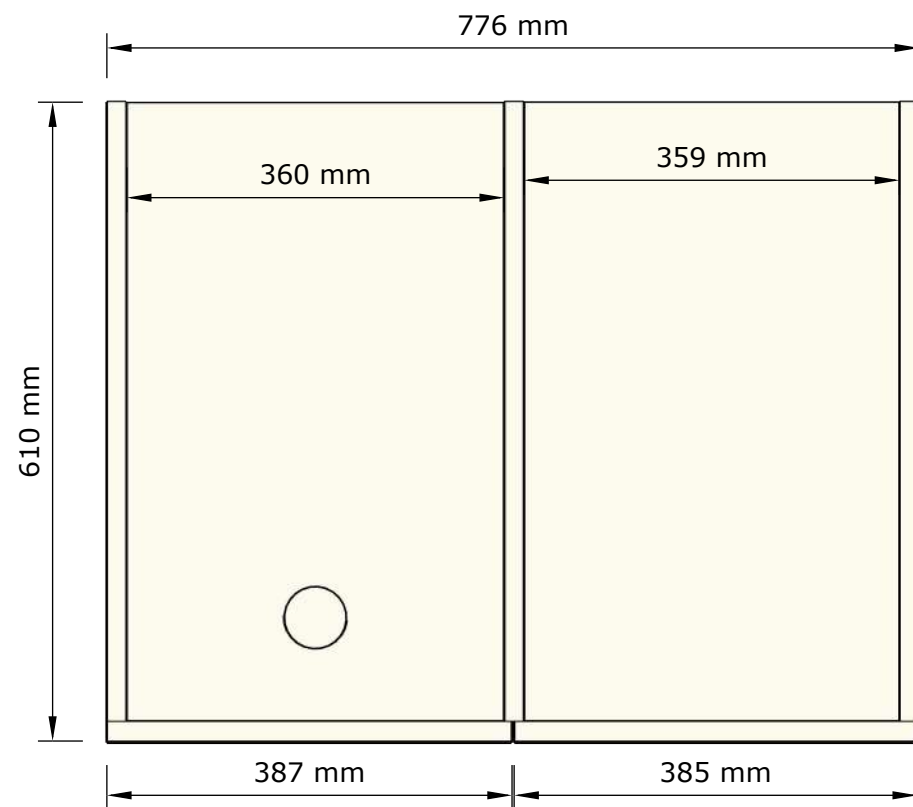
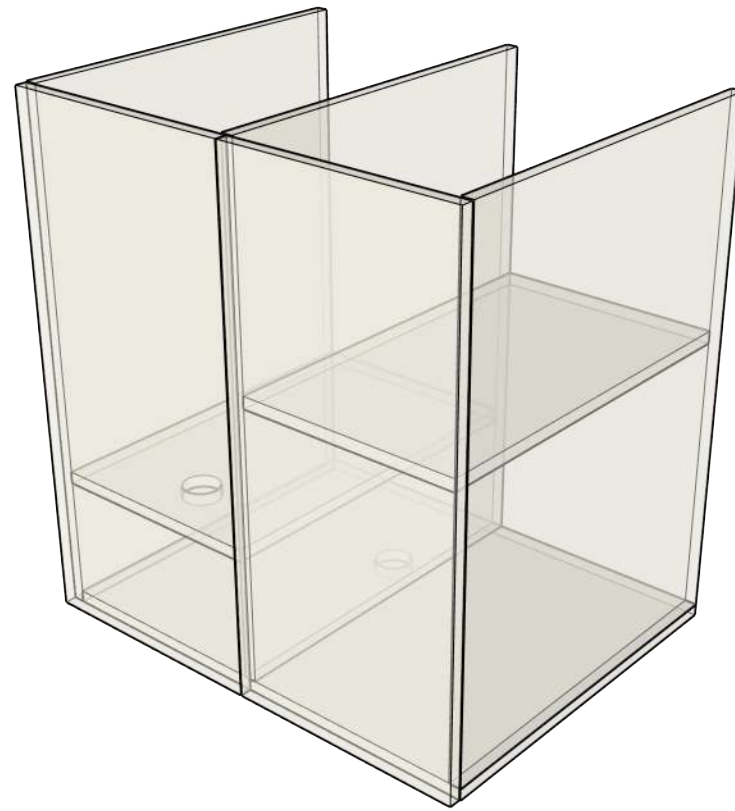

Vue dessus

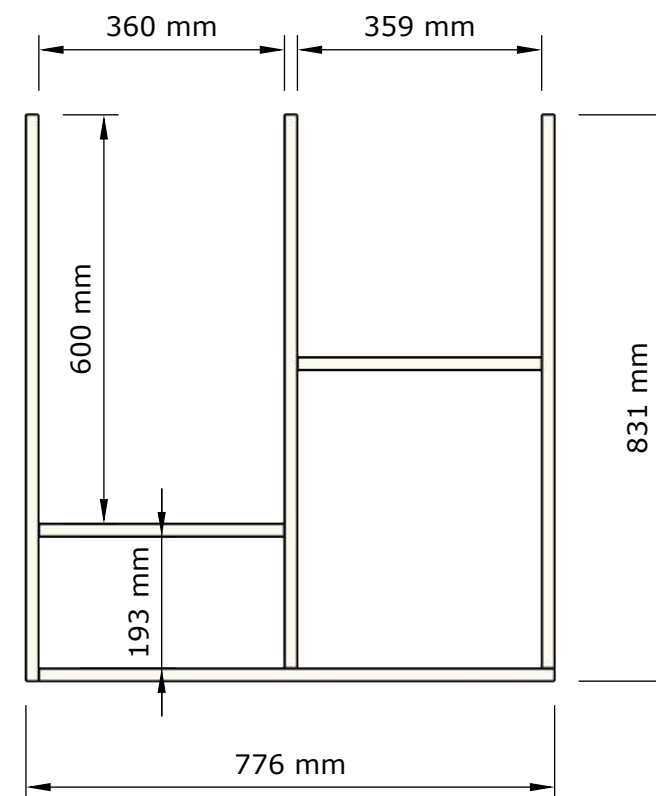

Vue face (sans portes)

Salon de thé Nour Plans techniques

Client : Mounir El Rhazi

Date : 10/05/2026

E1 : caisson évier

-à adapter en profondeur en fonction de la machine à glaçon choisie par Mounir, de l'évier et du ballon d'eau chaude.

-respecter la largeur (530mm)

ATTENTION : à faire après concertation avec le plombier pour être sûr du choix des équipements

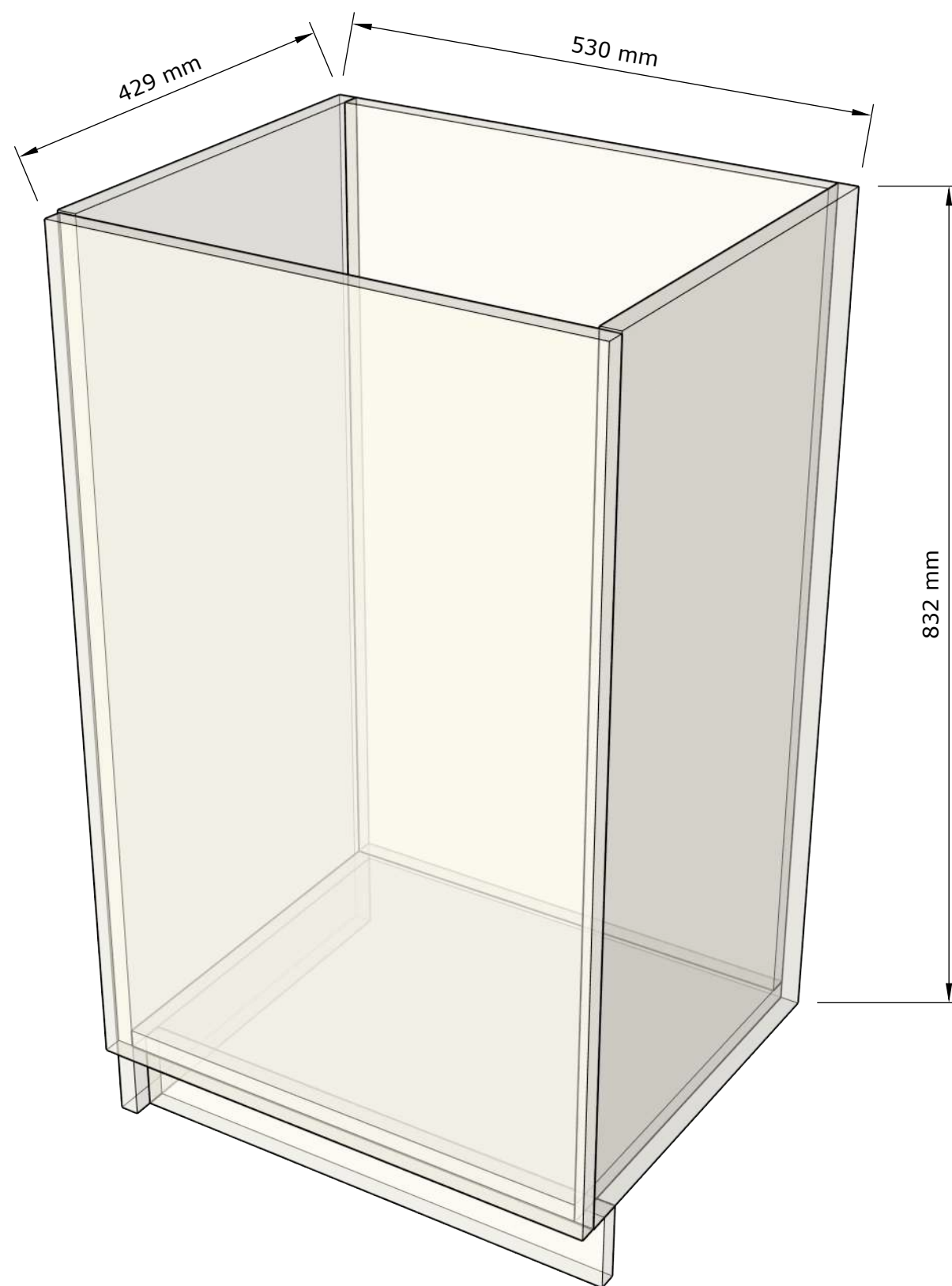

Salon de thé Nour Plans techniques

Client : Mounir El Rhazi

Date : 10/05/2026

E2 : meuble de rangement

- 2 tiroirs
- 2 portes charnières
- avec fonds
- 2 tablettes réglables

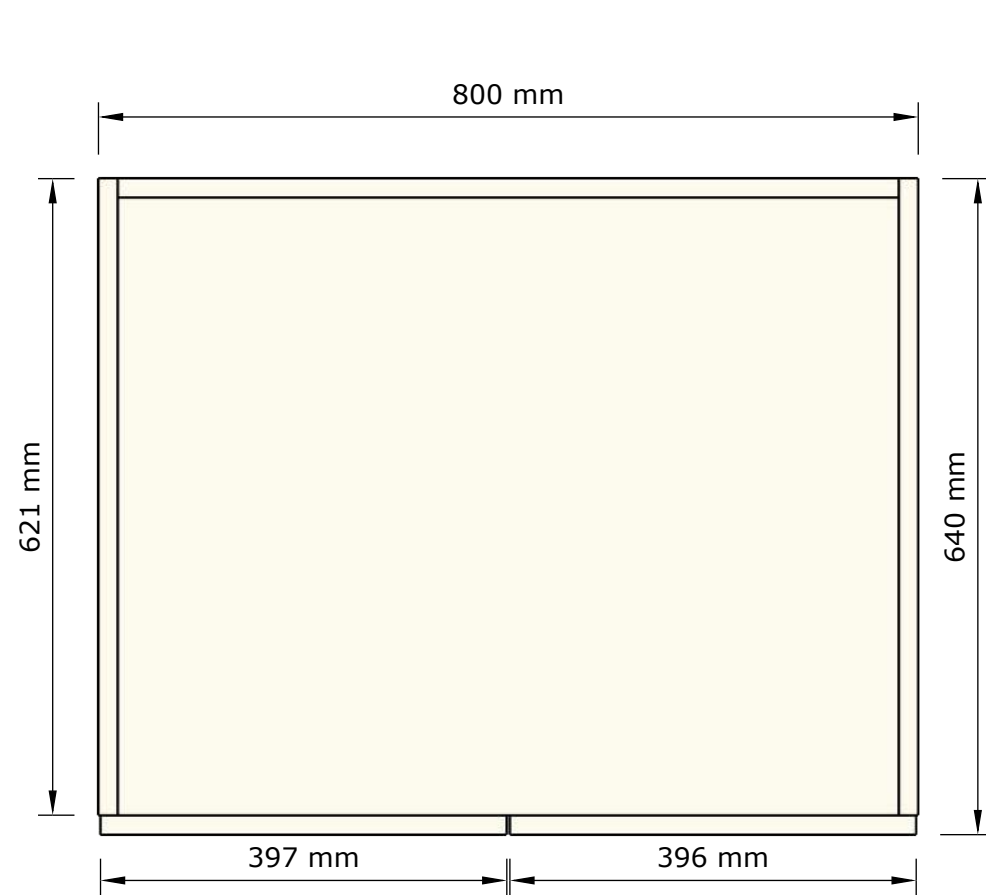
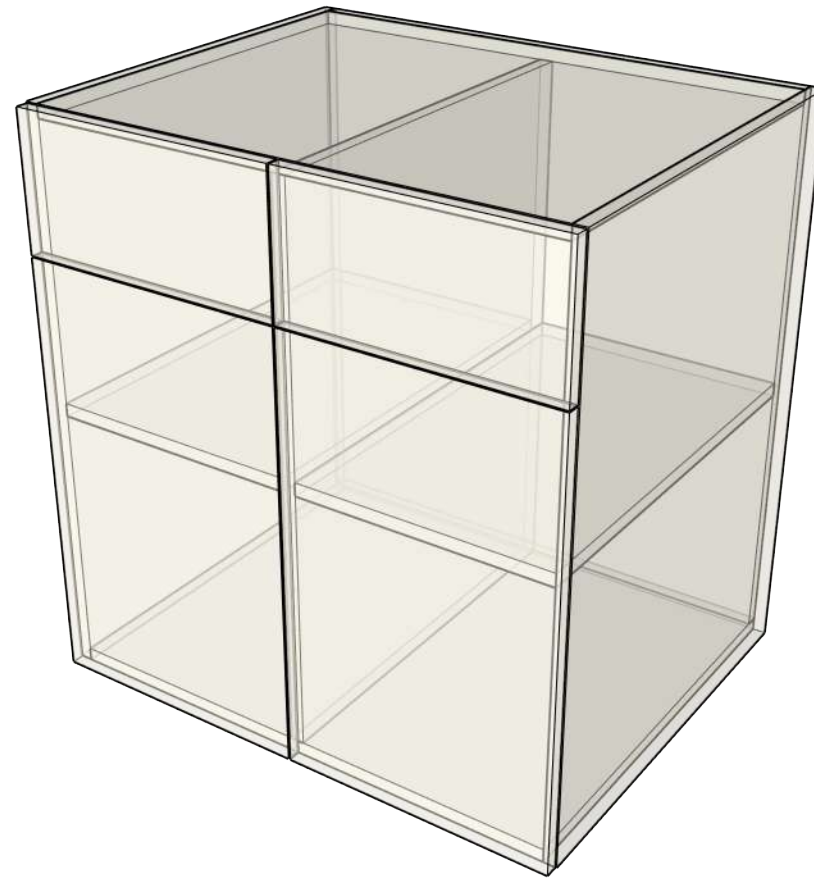

Vue dessus

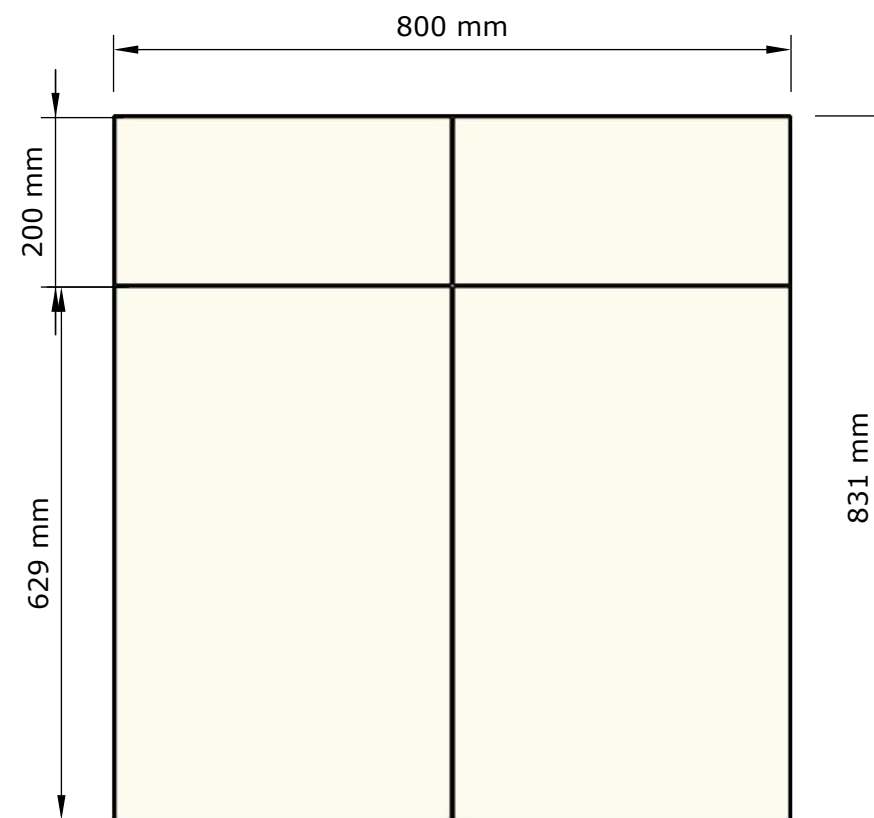

Vue face

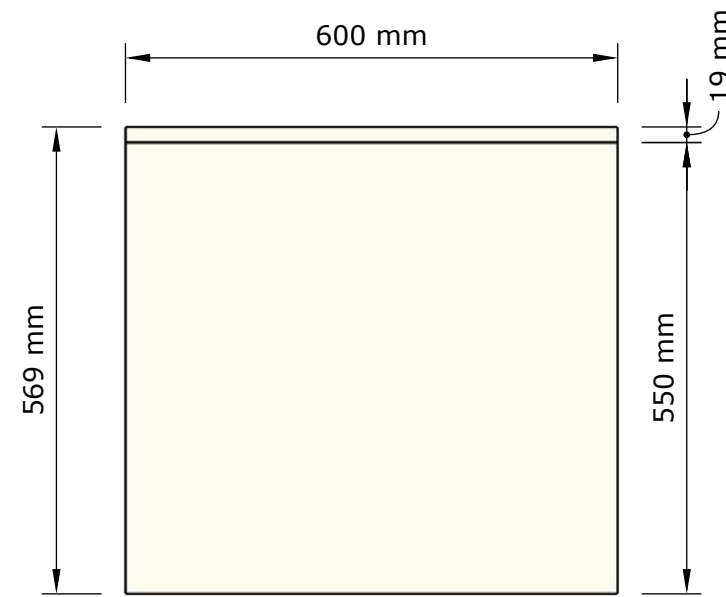
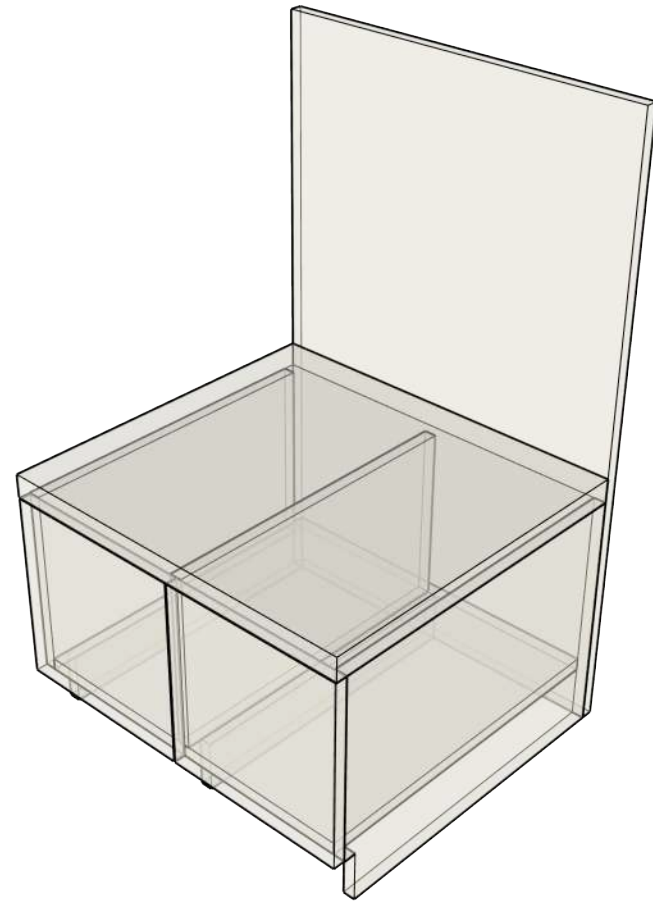

Vue dessus

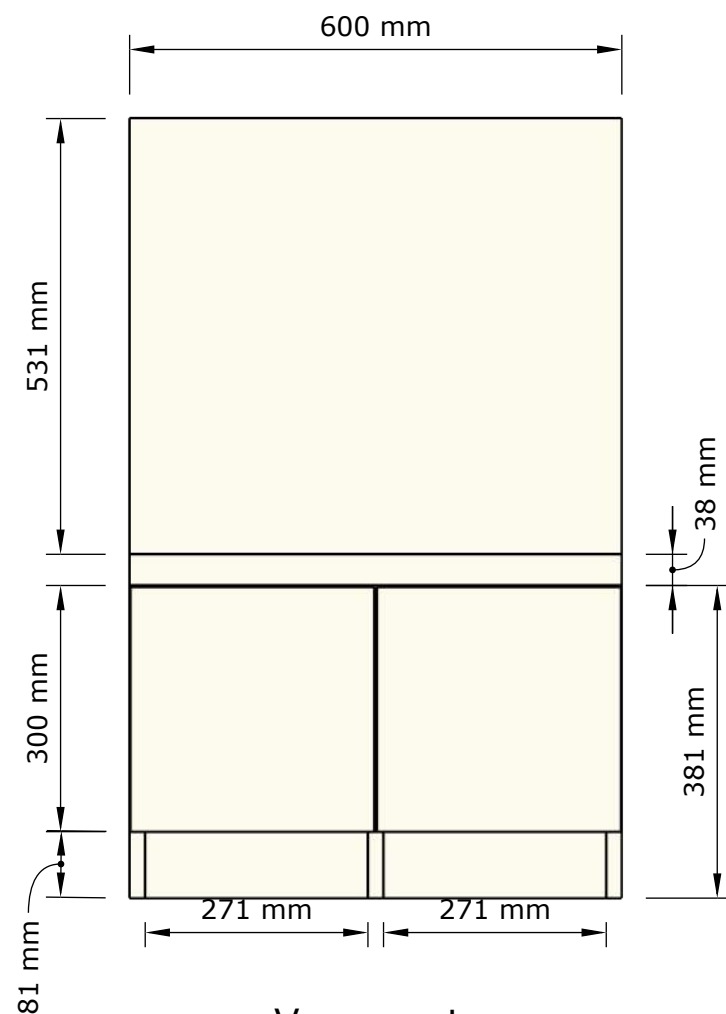

Vue avant

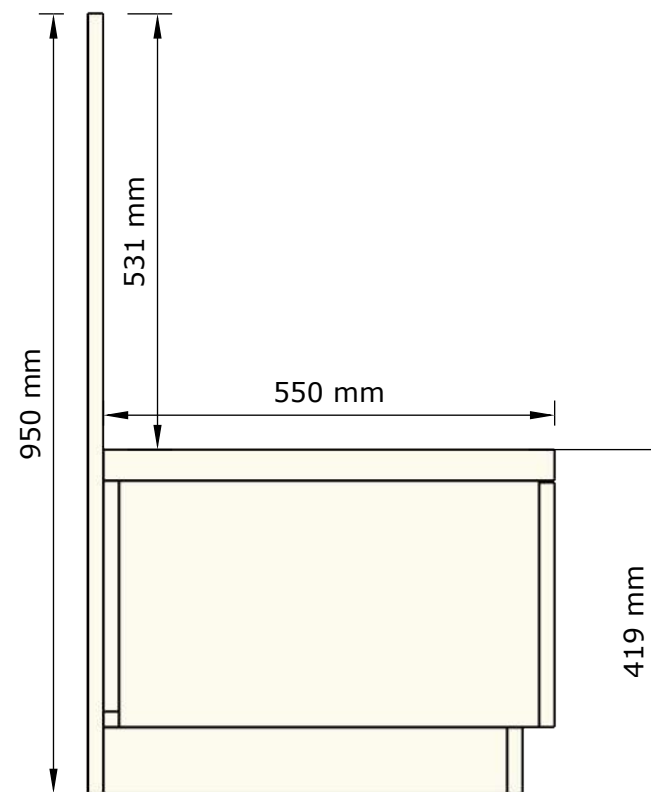

Vue côté

Salon de thé Nour Plans techniques

Client : Mounir El Rhazi

Date : 10/05/2026

E3 : meuble pour machine à pétrin

- 2 portes charnières
- Ce meuble est amené à vibrer beaucoup et à supporter de fortes charges.
- prévoir un renfort vertical au milieu du panneau supérieur
- posé directement au sol (vérins)
- prévoir un joint autocollant sur son flanc gauche pour absorber les chocs avec E2
- plinthe fixée sur E2 pourra venir caché le bas de meuble, sinon prévoir un plinthe isolée.

Salon de thé Nour
Plans techniques

Client : Mounir El Rhazi

Date : 10/05/2026

E4 : caisson à étagères réglables

- 2 étagères réglables
- posé sur ces montant (voir si besoin vérins)

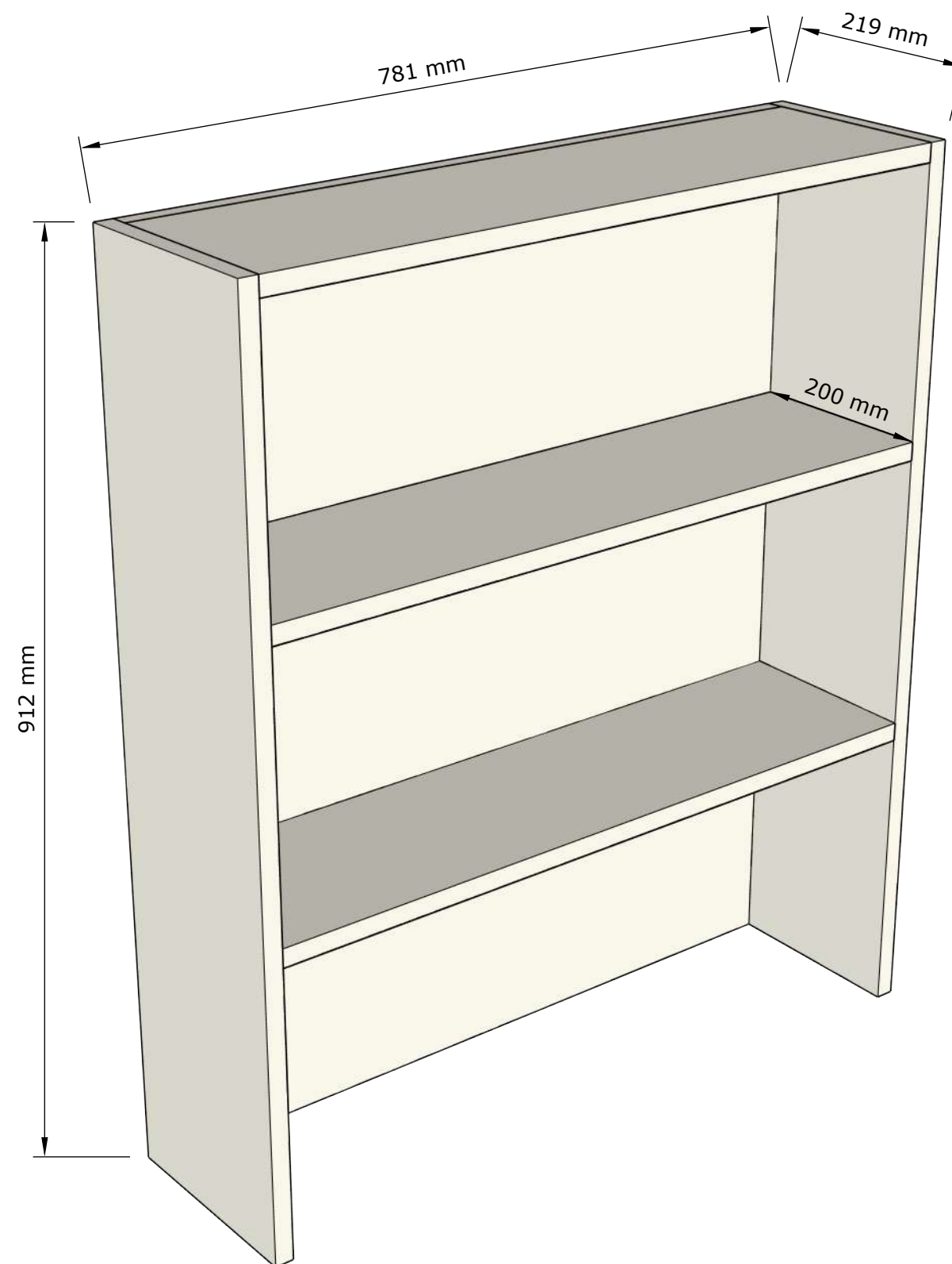

Salon de thé Nour
Plans techniques

Client : Mounir El Rhazi

Date : 10/05/2026

E5 : trappe de maintenance

- 1 porte charnière
- posé au sol sur ses montants (voir si besoins vérins)
- fausse plinthe pour butée de porte

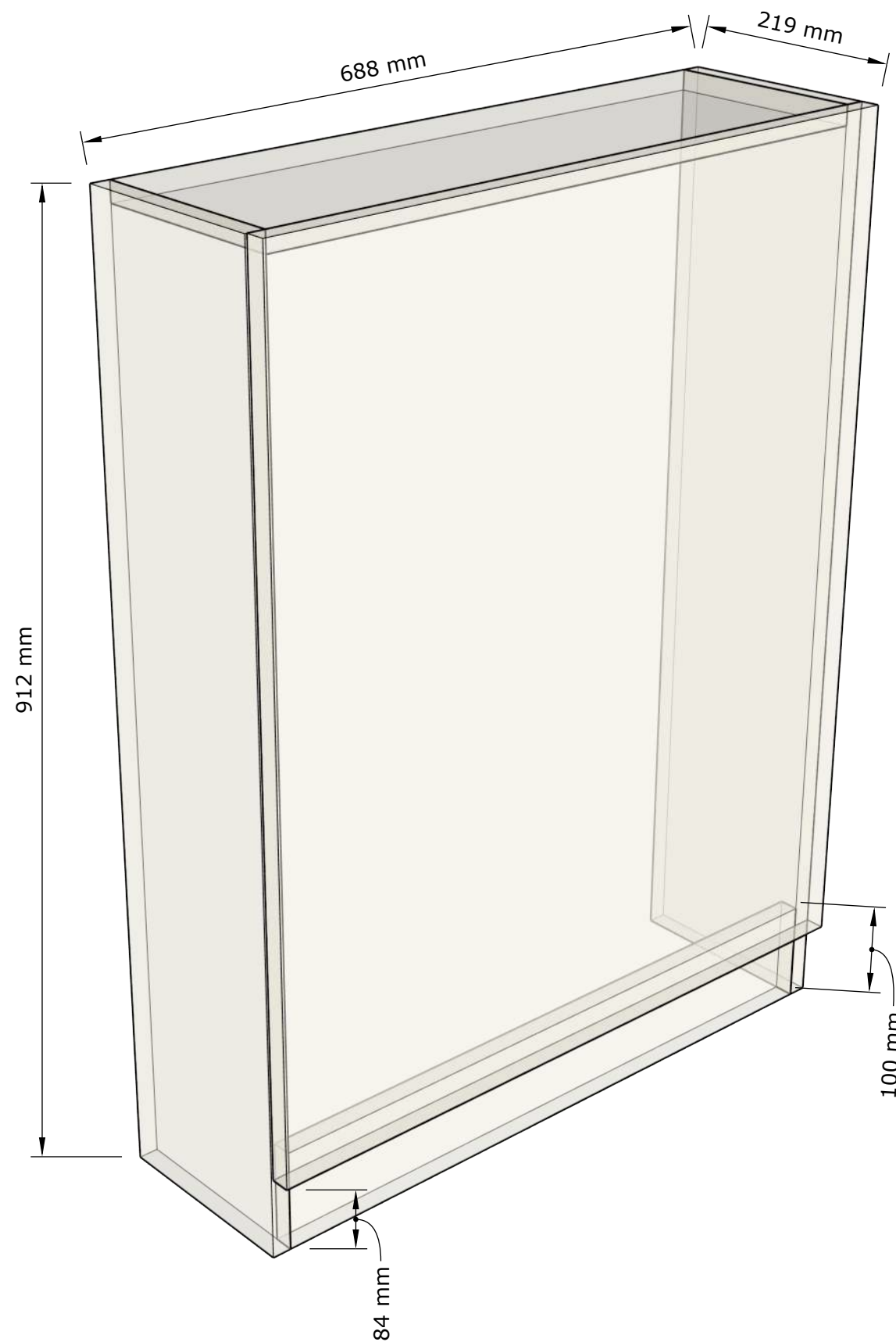

Salon de thé Nour Plans techniques

Client : Mounir El Rhazi

Date : 10/05/2026

Crédences pour four et ilot central

Attention :

- les panneaux qui entourent le four doivent être des panneaux ignifugés
- les autres doivent être hydrofuges

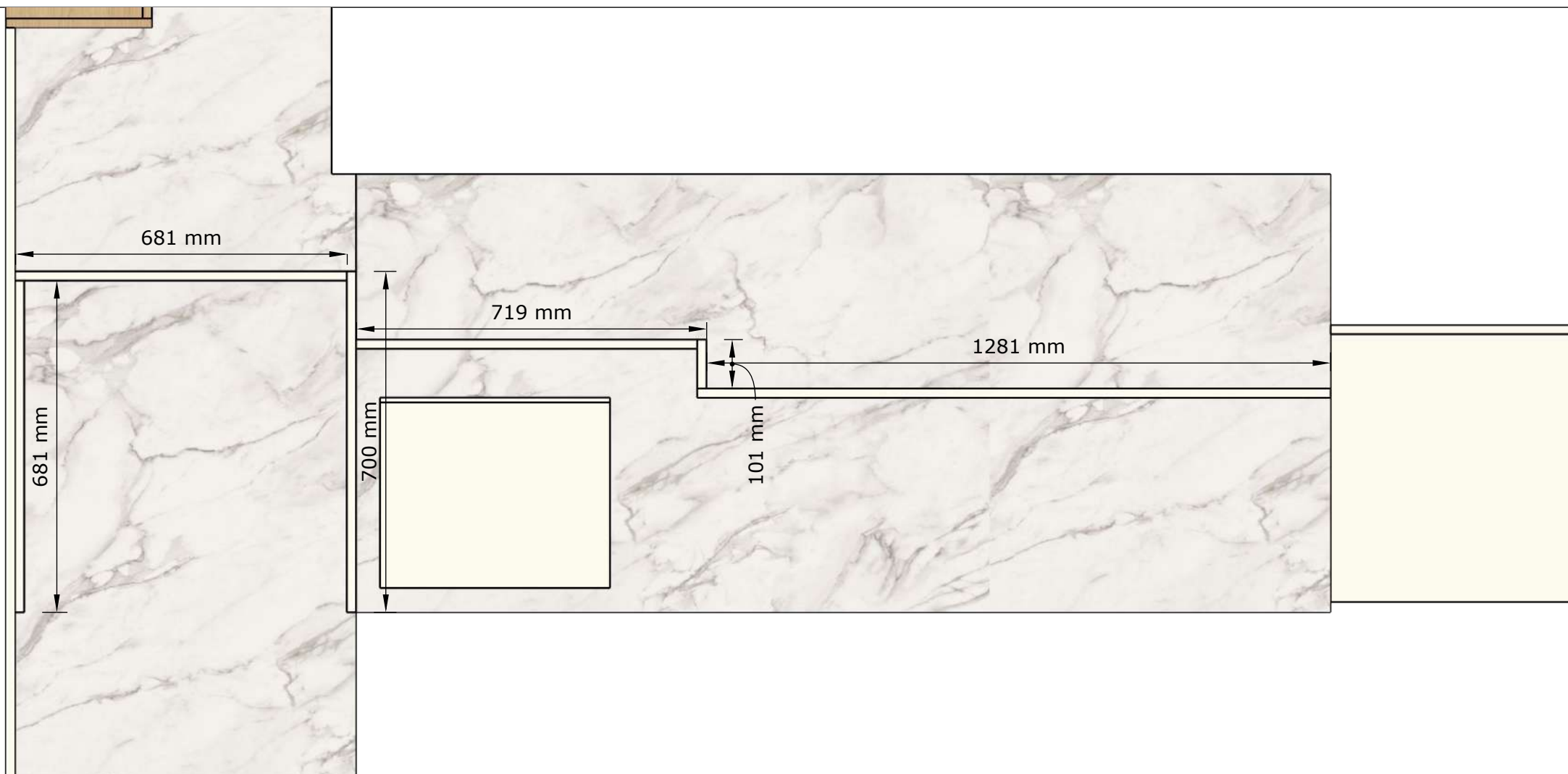

Salon de thé Nour Plans techniques

Client : Mounir El Rhazi

Date : 10/05/2026

Un renfort en méla pour le plan de travail doit être inséré entre les frigos de la zone A (à adapter sur place)





Salon de thé Nour Plans techniques

Client : Mounir El Rhazi

Date : 10/05/2026

porte d'entrée :

- charnière double action
- serrure en insert dans l'épaisseur de la porte (serrure à rouleau tête et gache)

épaisseur de porte à adapter en conséquence (surement 38mm)

ex de serrure proposée par Mounir :
<https://www.beurain-distribution.fr/serrure-encastrable-pour-porte-d-entree/9679-boitier-a-rouleau-tetere-et-gache-inox-br-3150260132892.html>

Stand'Up
Conception



Salon de thé Nour Plans techniques

Client : Mounir El Rhazi

Date : 10/05/2026

Vitrine : fournie par Reverchon

prévoir bandeau LED 3m dimmable 3000K avec profilé (max 14mm) et diffuseur

le câble d'alimentation descendra dans l'angle gauche à travers le plan de travail.

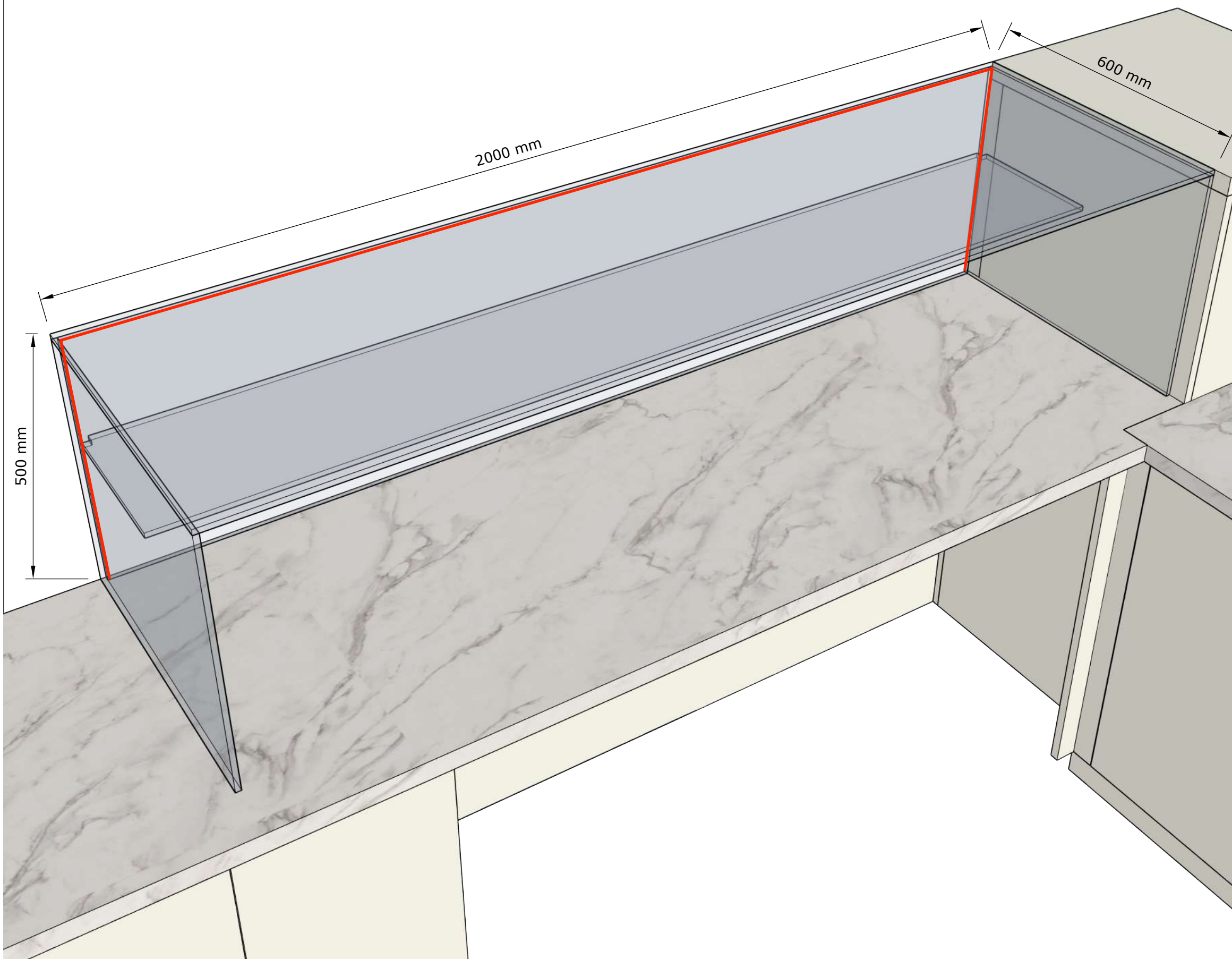

Salon de thé Nour Plans techniques

Client : Mounir El Rhazi

Date : 10/05/2026

tablettes et dessertes :

- 1 desserte 38mm Vicenza
- 1 support bornes de commandes 19mm Vicenza
- 2 dessertes à fleur de la façade en blanc U216S79 19mm Ignifugé

Prévoir des équerres adaptées pour chaque dessertes

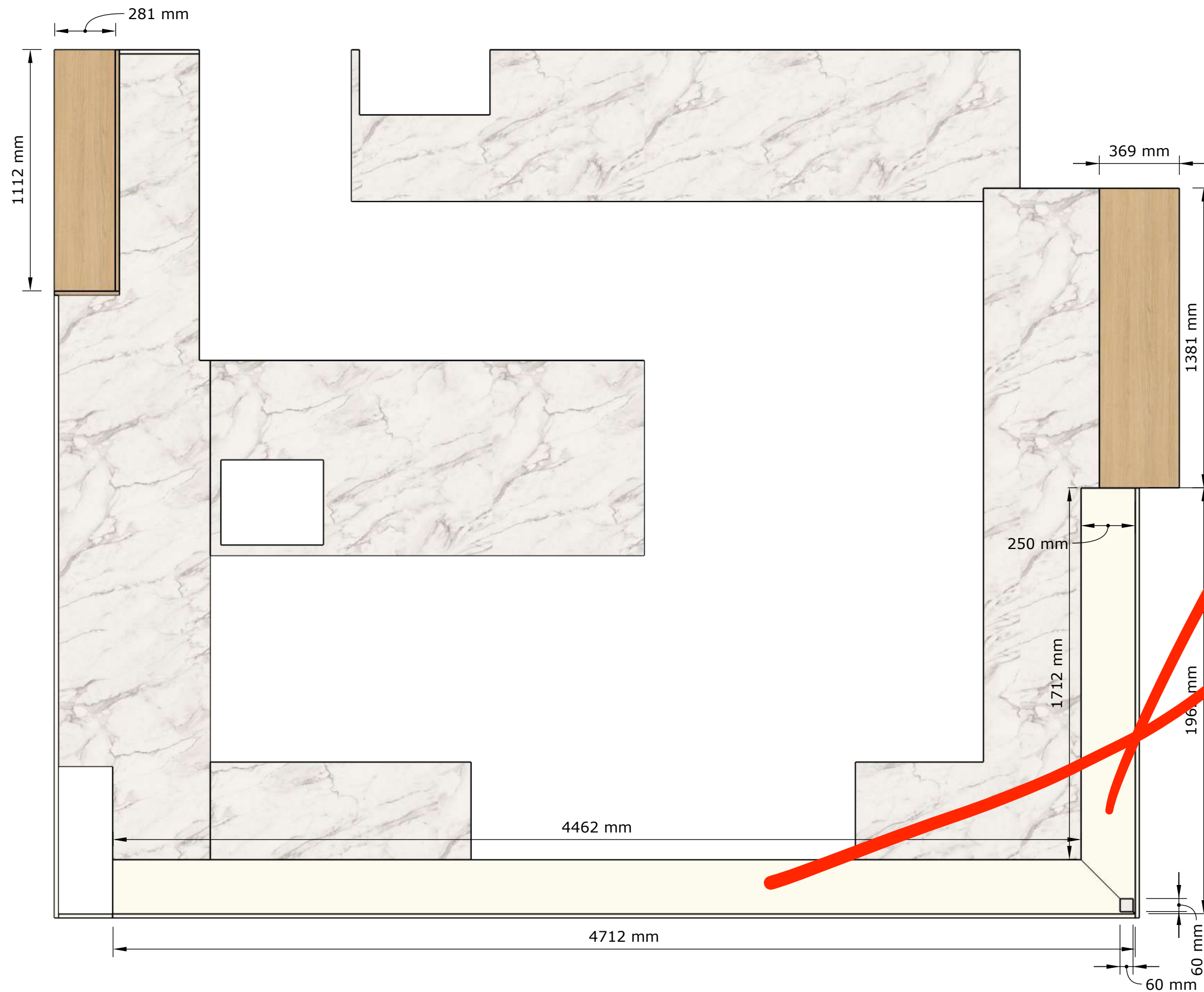

Stand'Up
Conception



Salon de thé Nour Plans techniques

Client : Mounir El Rhazi

Date : 10/05/2026

Schéma d'implantation des équipements:

Équipements posés au sol

Équipements sur
plan de travail

A : Tablettes de commandes
B : Caisse enregistreuse
C : Machine à jus
D : Four
E : Machine à pétrin
F : Bouilloire 1
G : Bouilloire 2
H : Machine à café
I : Plancha
J : Crêpière
K : Téléviseur
L : Distributeur de boissons

Équipements Eau

1 : Évier
2 : Chauffe-eau
3 : LV
4 : Machine à glaçon

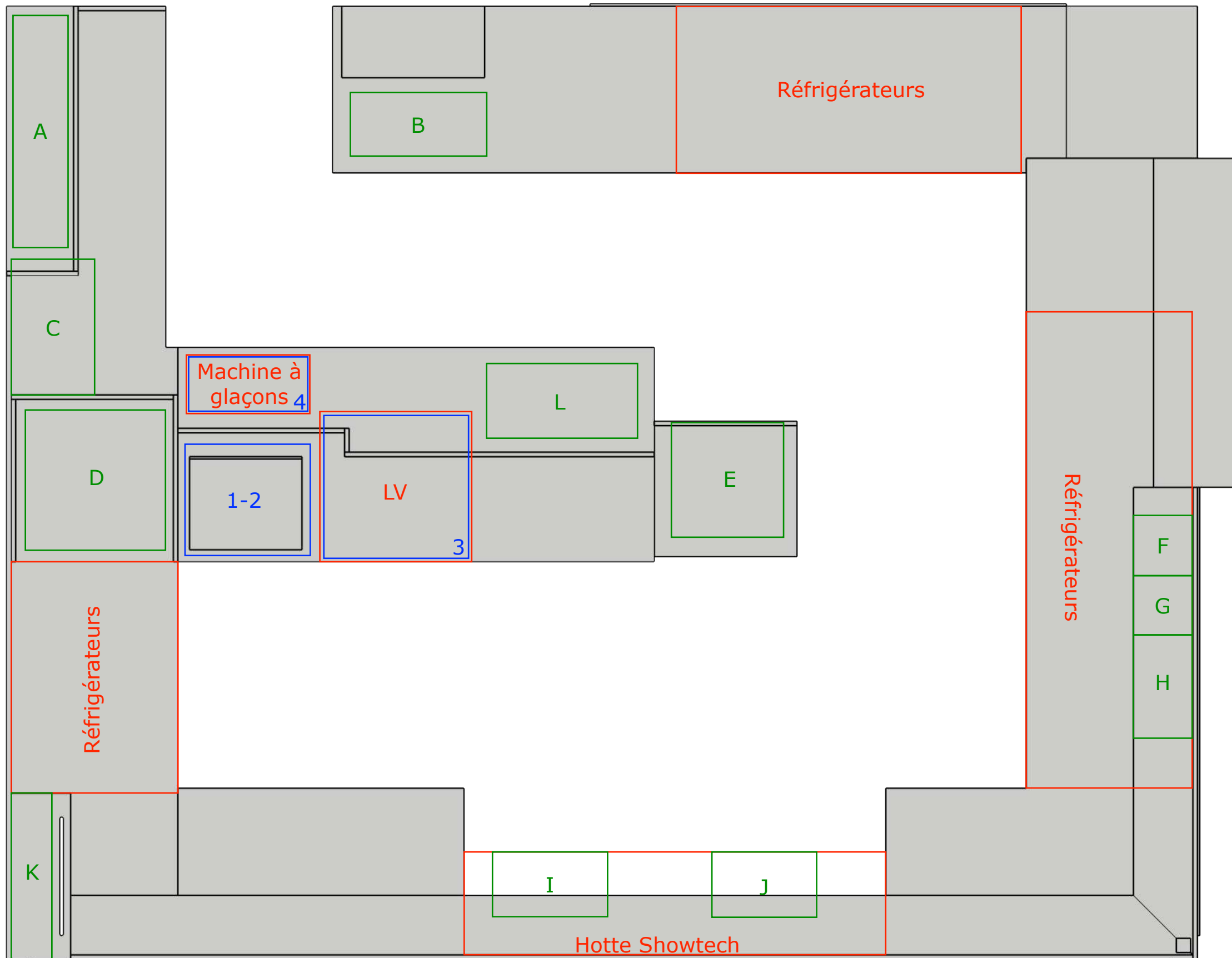



Stand'Up
Conception



Salon de thé Nour Plans techniques

Client : Mounir El Rhazi

Date : 10/05/2026

-  Circuit lumineux ECL 1
-  Circuit lumineux ECL 2

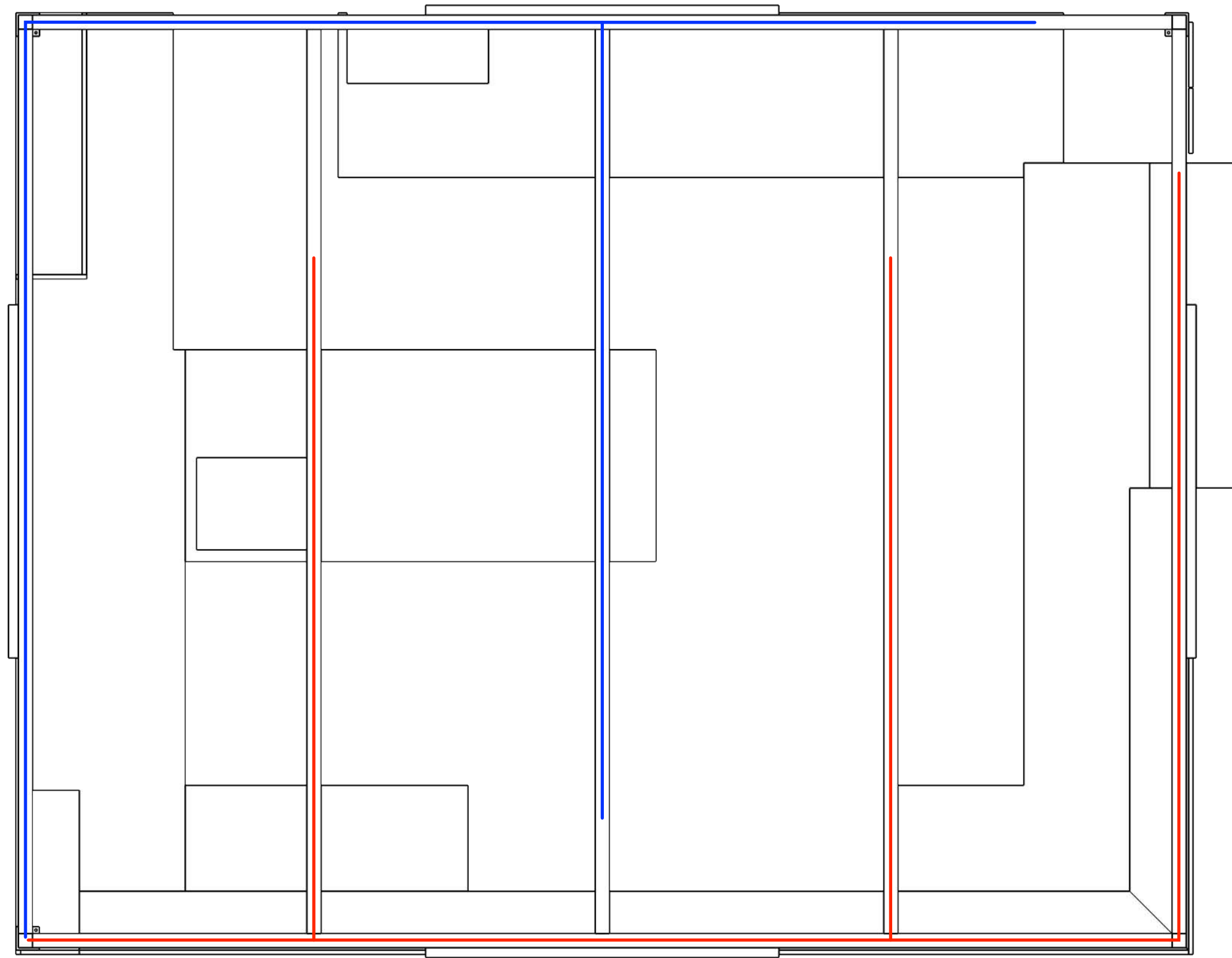

Répartition électrique - Salon de thé Nour

Phase L1 - Interrupteur différentiel 63A type AC						Phase L2 - Interrupteur différentiel 63A type AC						Phase L3 - Interrupteur différentiel 63A type A					
Disjoncteurs divisionnaires	Ref	N°Prise	Équipement	Puissance (W)	Position	Disjoncteurs divisionnaires	Ref	N°Prise	Équipement	Puissance (W)	Position	Disjoncteurs divisionnaires	Ref	N°Prise	Équipement	Puissance (W)	Position
20A	A1	PC1	Bouilloire 1	1700	Crédence	10A	J1	ECL1	Spots circuit 1	200	Structure haute	16A	V1	PC41	Hotte	600	Sol/Caisson
	A2	PC2	Bouilloire 2	1700	Crédence		K1	ECL2	Spots circuit 2	200	Structure haute		V2	PC42	PC42		Sol/Caisson
20A	B1	PC3	Machine à café	1260	Crédence	10A	L1	ECL3	Enseignes LED	200	Structure haute	20A	W1	PC43	LV	3550	Sol/Caisson
	B2	PC4	PC4		Crédence		M1	PC22	LED Vitrine	100	Sol/Caisson		X1	PC44	Chauffe-eau	2000	Sol/Caisson
20A	C1	PC5	Machine à jus	550	Crédence	16A	N1	PC23	Réfrigérateurs 1	200	Sol/Caisson	20A	Y1	PC45	Four	2900	Sol/Caisson
	C2	PC6	PC6		Sol/Caisson		O1	PC24	Réfrigérateurs 2	200	Sol/Caisson						
16A	D1	PC7	Machine à boissons	400	Crédence	16A	O2	PC25	Réfrigérateurs 3	200	Sol/Caisson						
	D2	PC8	PC8		Crédence		P1	PC26	Réfrigérateurs 4	200	Sol/Caisson						
	D3	PC9	PC9		Crédence		P2	PC27	PC27		Sol/Caisson						
	D4	PC10	PC10		Crédence		Q1	PC28	Téléviseur	100	Sol/Caisson						
16A	E1	PC11	PC11	100	Crédence	16A	Q2	PC29	Réserve		Sol/Caisson						
	E1	PC12	PC12		Crédence		R1	PC30	Tablettes 1	20	Sol/Caisson						
16A	F1	PC13	Machine à pétrin	1500	Crédence	16A	R2	PC31	Tablettes 2	20	Sol/Caisson						
20A	G1	PC14	PC14		Crédence		R3	PC32	Tablettes 3	20	Sol/Caisson						
	G2	PC15	PC15		Crédence		R4	PC33	Tablettes 4	20	Sol/Caisson						
16A	H1	PC16	PC16		Crédence		R5	PC34	Routeur	40	Sol/Caisson						
	H2	PC17	PC17		Crédence	S1	PC35	PC35		Crédence							
	H3	PC18	PC18		Crédence	S2	PC36	PC36		Crédence							
	H4	PC19	PC19		Crédence	S3	PC37	PC37		Crédence							
16A	I1	PC20	Machine à glaçon	200	Sol/Caisson	20A	S4	PC38	PC38		Crédence						
	I2	PC21			Sol/Caisson		T1	PC39	Crépière	3000	Crédence						
						20A	U1	PC40	Plancha	3200	Crédence						
TOTAUX :				7410						7920						9050	

Ik3 : 20kA

Ik1 au tableau : 6 kA

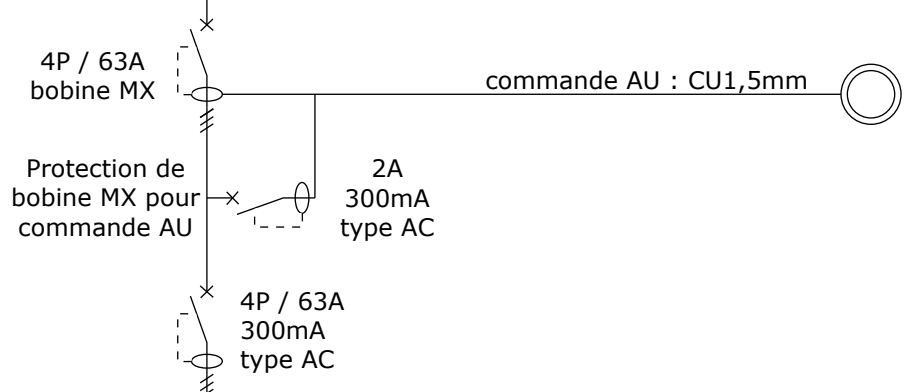

Les canalisations apparentes sont réalisées en goulottes conformes aux normes NF EN 50085-1 et NF EN 50085-2-1, à cloisonnement interne, adaptées aux ERP. Matériaux non propagateurs de la flamme, classement feu M1 ou Euroclasse équivalente. Installation conforme à la NF C 15-100 et à l'arrêté du 17 mai 2024 relatif à la séparation des réseaux CFO / CFA.

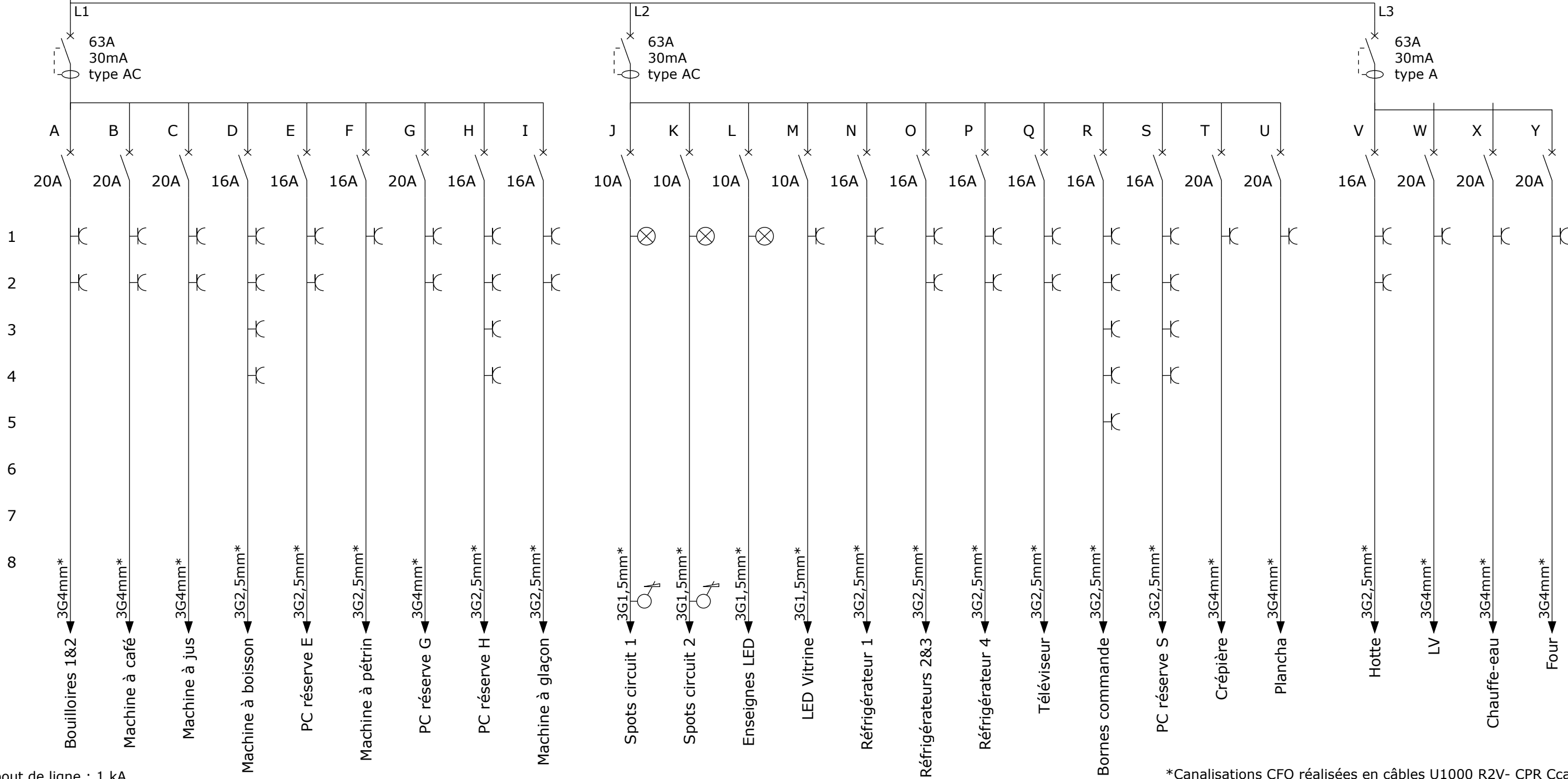

Ik1 min en bout de ligne : 1 kA

*Canalisations CFO réalisées en câbles U1000 R2V- CPR Cca-s2,d2,a2
Sous goulottes M1 en pose apparente, conformes NFC 15-100 et règlement ERP

<p>Adresse de l'installation :</p>	<p>Propriétaire :</p>	<p>Installateur :</p>	<p>Organisme de contrôle :</p>
	<p>Date :</p>	<p>Signature :</p>	<p>Date :</p>
		<p>Date :</p>	<p>Signature :</p>
			<p>Date :</p>
			<p>Signature :</p>

Salon de thé Nour Structure métallique

Client : Stand'Up Conception

Date : 6/05/26

Ossature tubulaire carrée aluminium
60mm et 40mm

L'ensemble de la structure sera au
RAL9001

**Prévoir autant que possible des
renforts sous les plans de travail
au niveau des pieds de la
structure**

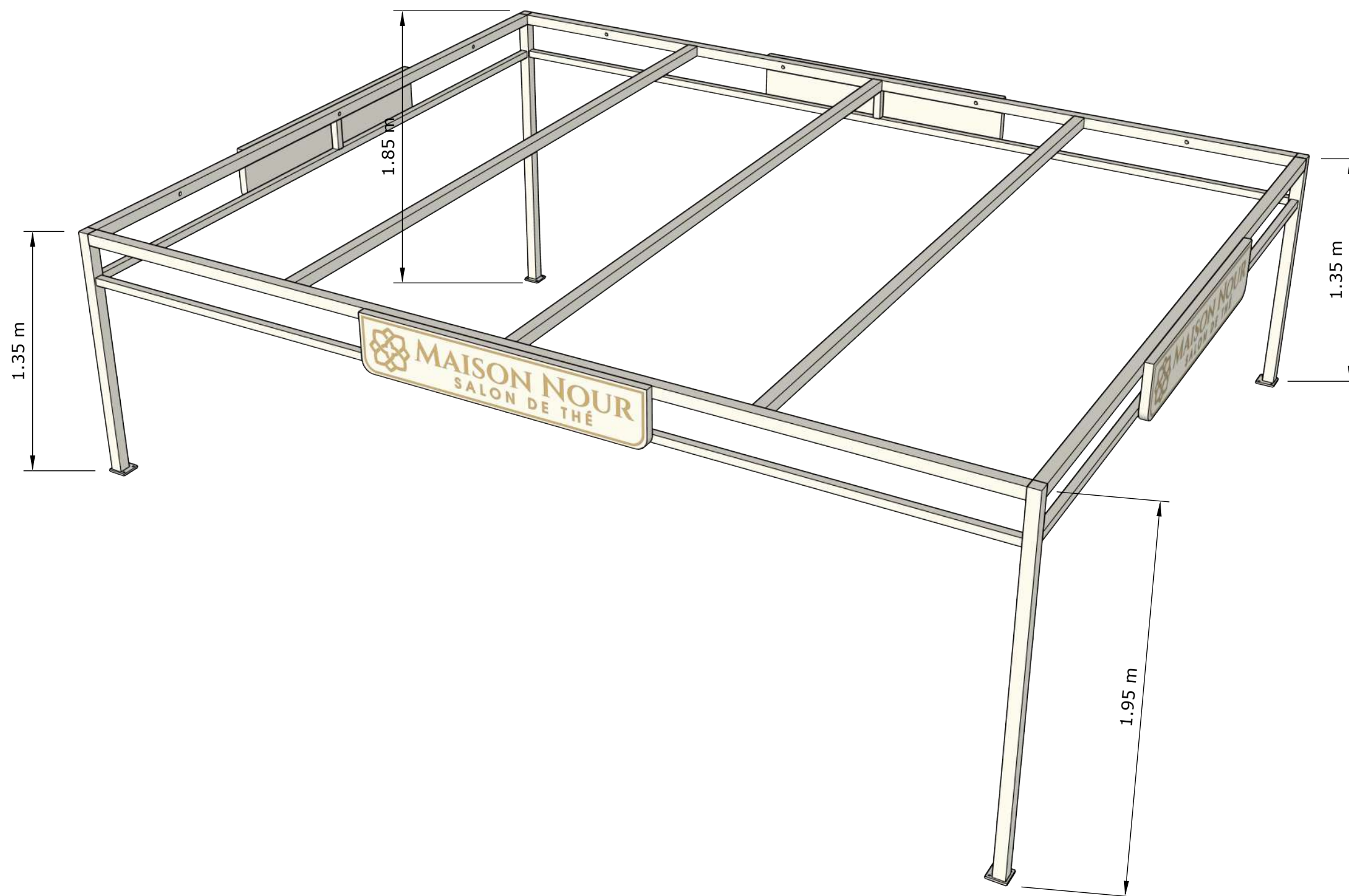

Salon de thé Nour Structure métallique

Client : Stand'Up Conception

Date : 6/05/26

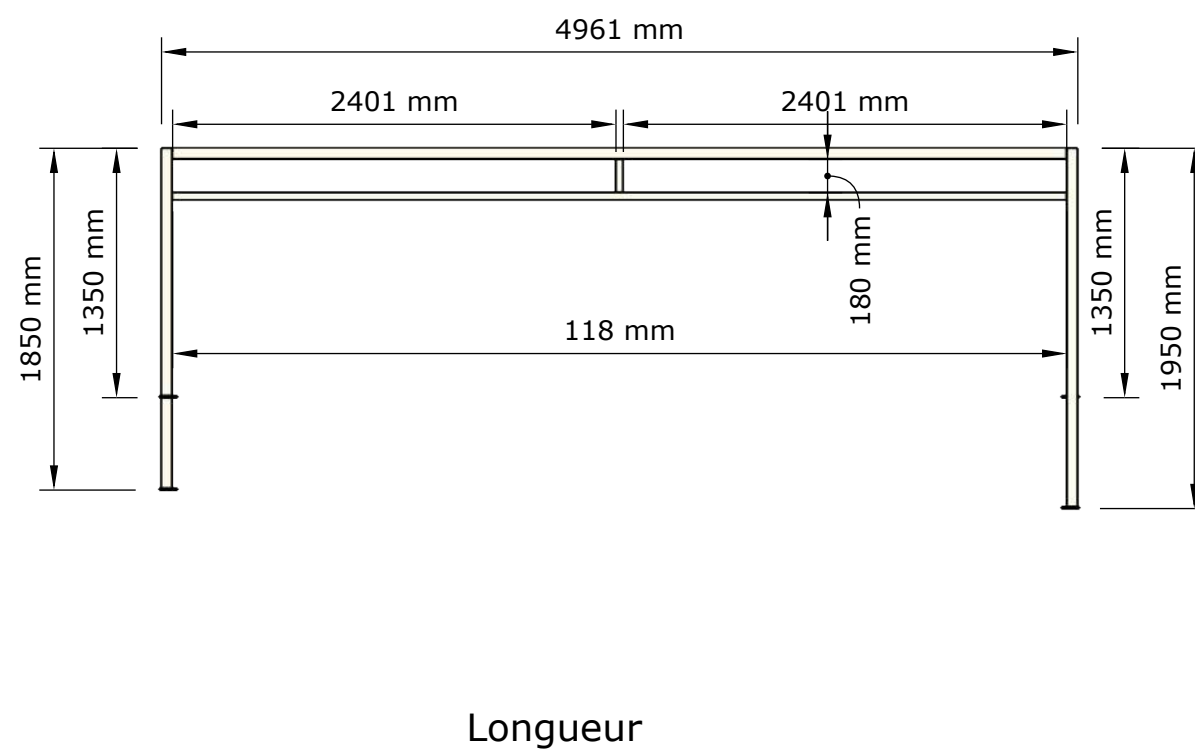
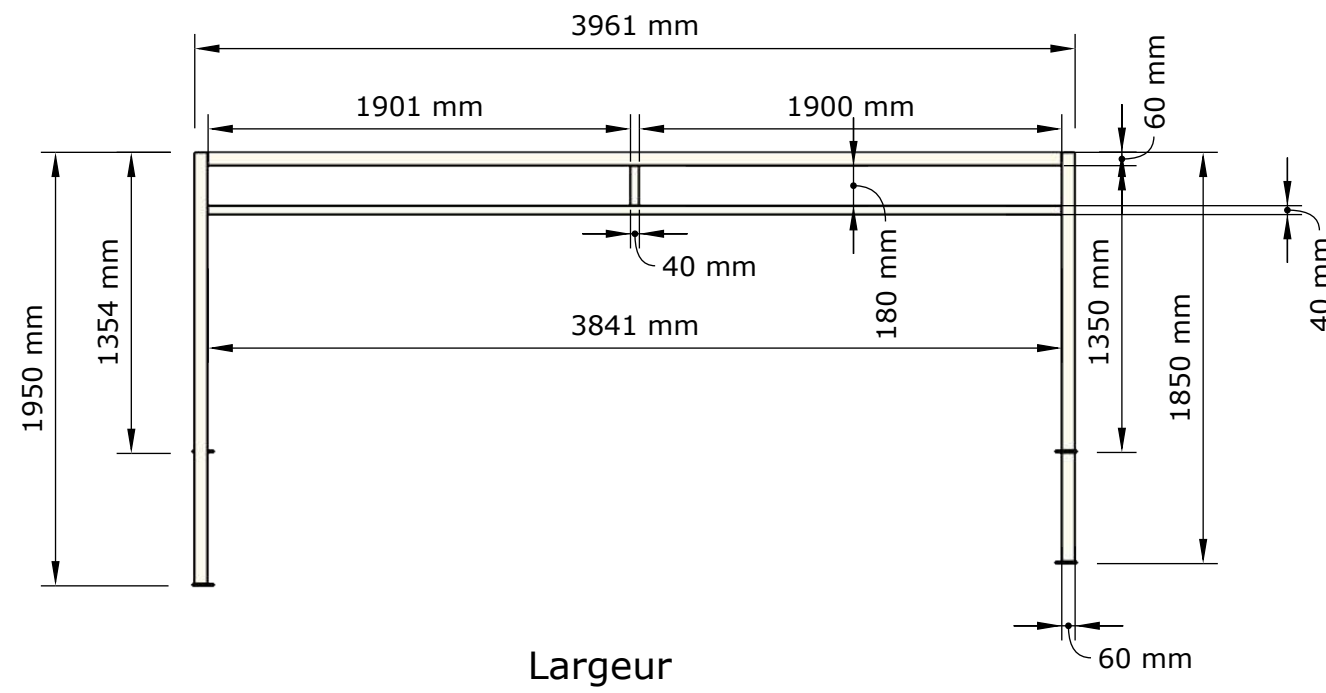

Salon de thé Nour
Structure métallique

Client : Stand'Up Conception

Date : 6/05/26

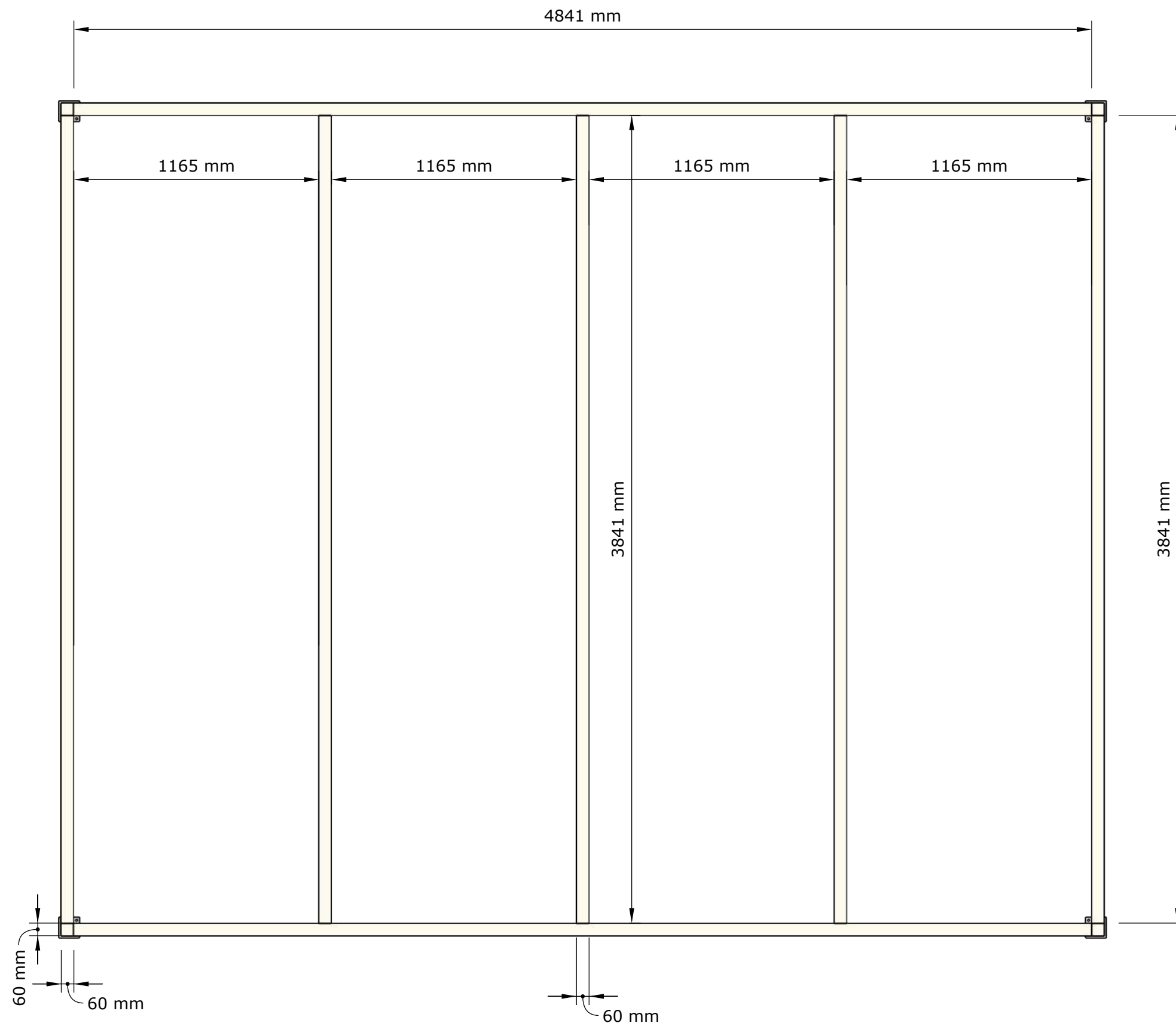

Vue dessus

Salon de thé Nour Structure métallique

Client : Stand'Up Conception

Date : 6/05/26

Positions des spots LED

Les spots sont fournis par Art et Technic (sans ampoules)

Ampoules : LED 7-10V dimmable
3500K

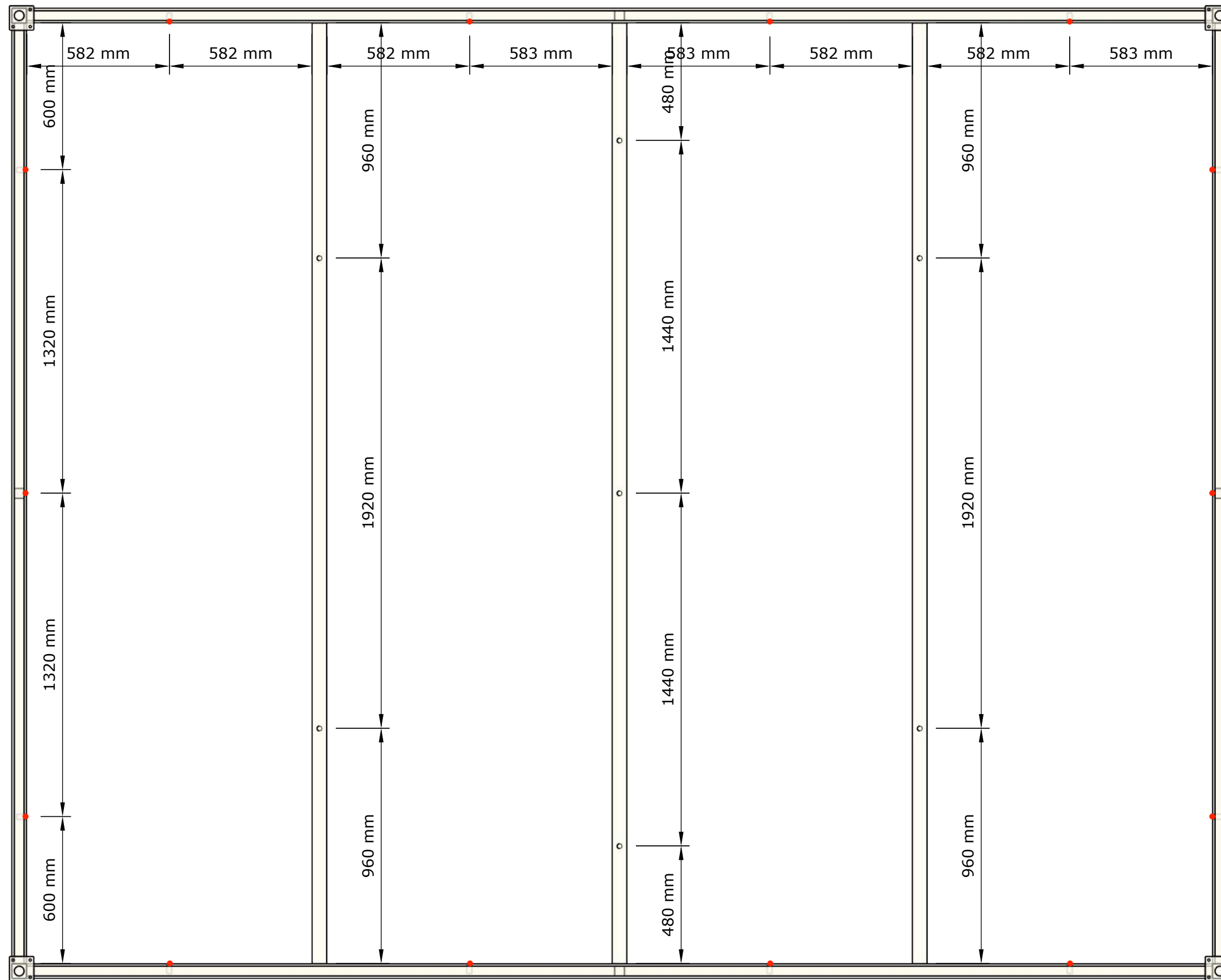

Vue dessous

Salon de thé Nour Structure métallique

Client : Stand'Up Conception

Date : 6/05/26

Usinage des platines de fixation sur
plan de travail :

perçage de la platine dans l'axe des
tubes verticaux (piètement) pour
passages des câbles.

Les perçages pour visserie des
platines pourront être revus selon
vos recommandations.

ATTENTION : Prévoir des caches au
même RAL pour masquer chaque
platine.

