



## Buffet cabinet médical

Client : Anabel Chatellier

Date : 01/04/2026

matériel : tout Vicenza

Plateau arrondi: 38mm

pieds : 38mm

2 tablettes verre : Reverchon

assemblage sur site des 3 caissons  
par fixation au socle et au plateau

Voir si nécessité de mettre des vérins

Poignées à définir avec le client

Stand'Up  
Conception

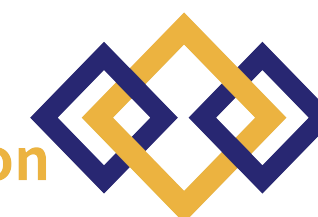

# Buffet cabinet médical

Client : Anabel Chatellier

Date : 01/04/2026

Répartition des caissons

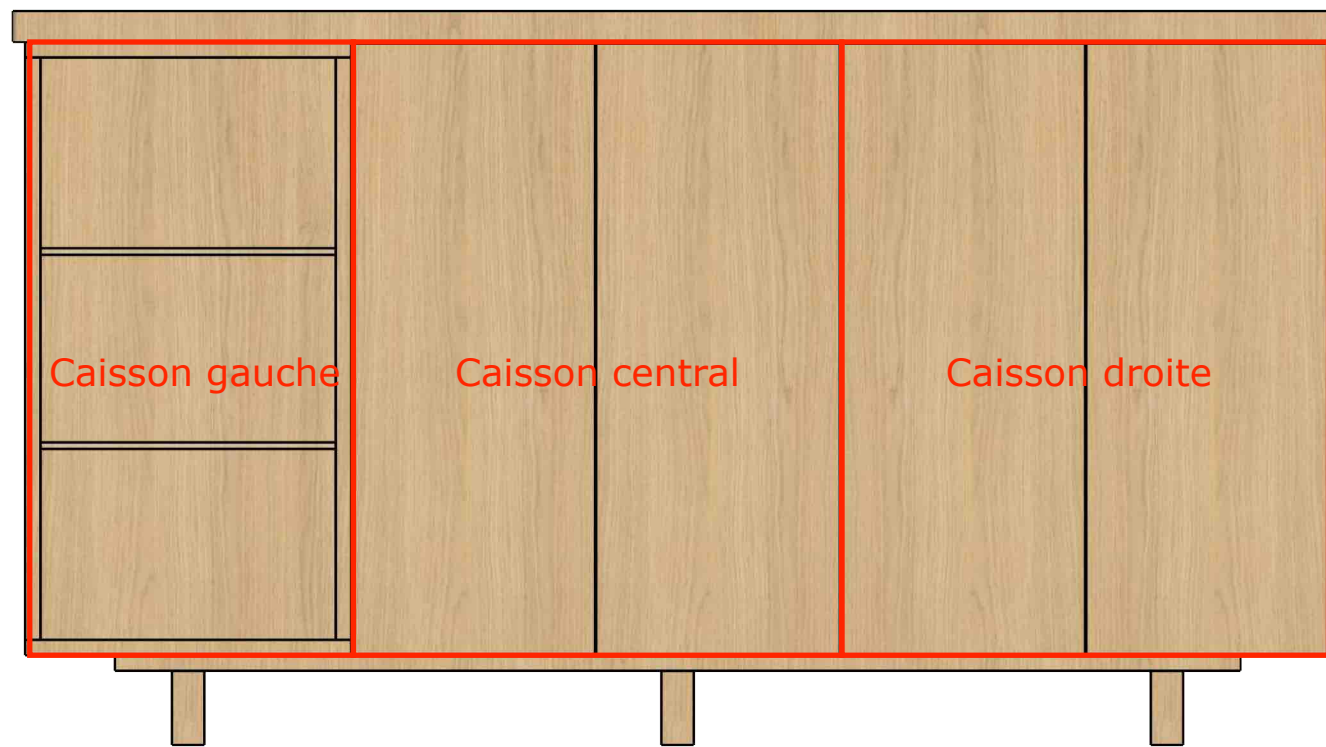

Avant

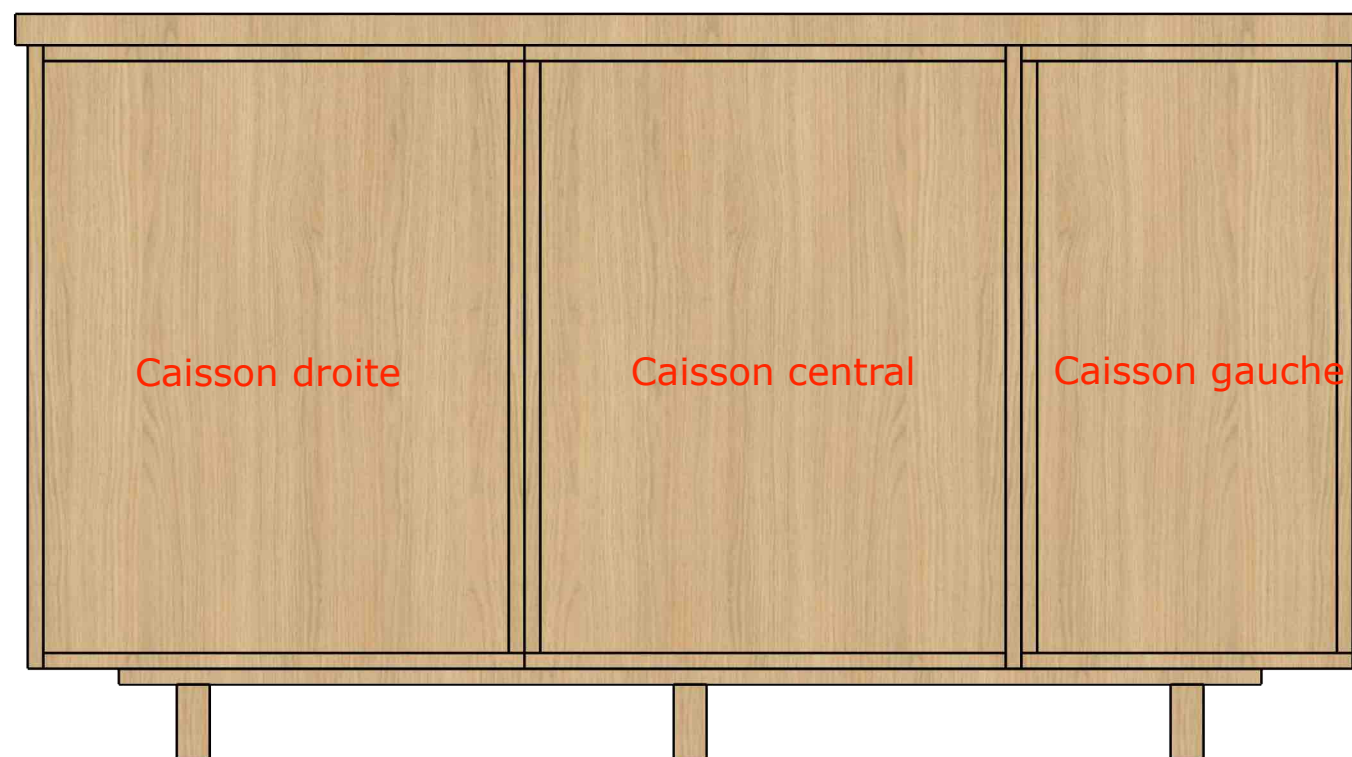

Arrière

# Buffet cabinet médical

Client : Anabel Chatellier

Date : 01/04/2026



plateau

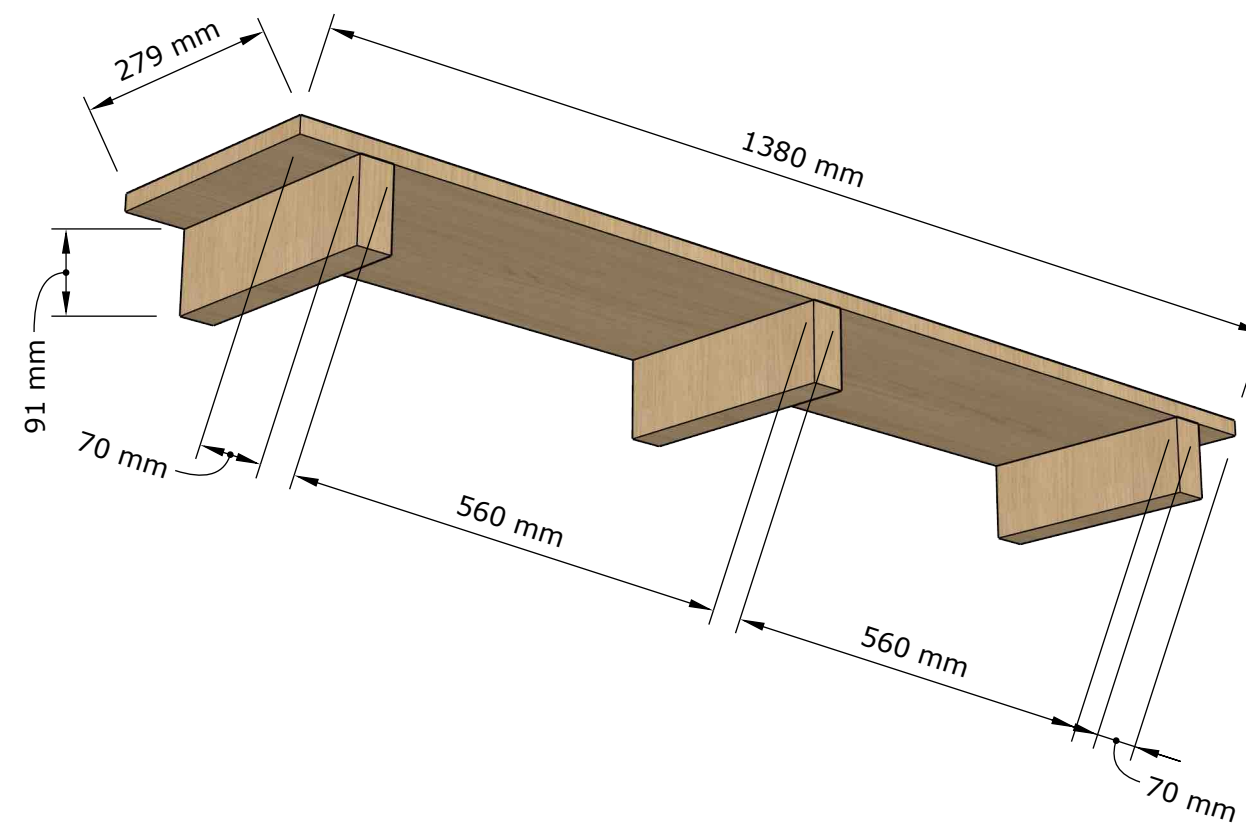

Socle

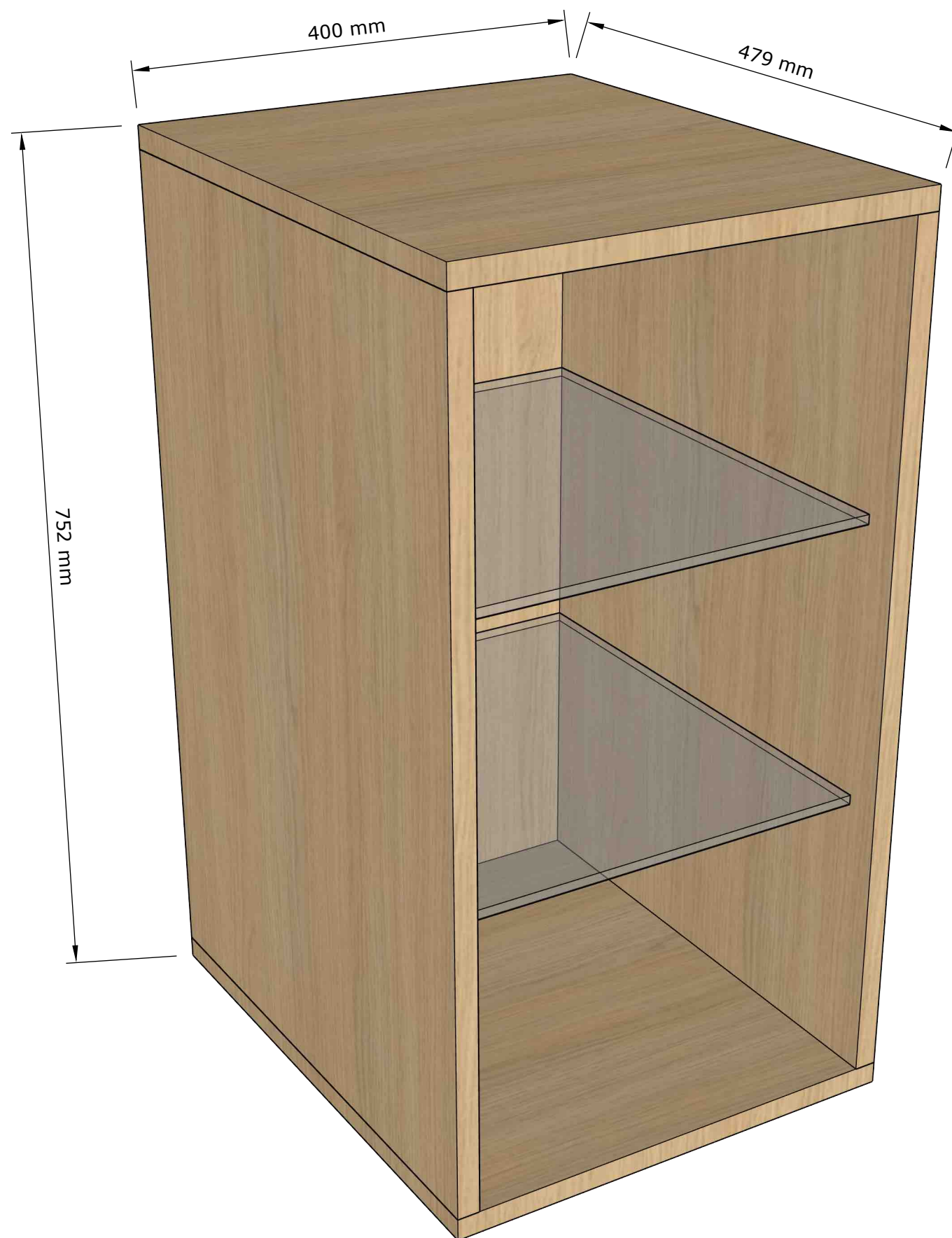

## Buffet cabinet médical

Client : Anabel Chatellier

Date : 01/04/2026

Caisson gauche

Tablettes verres sur taquets réglables

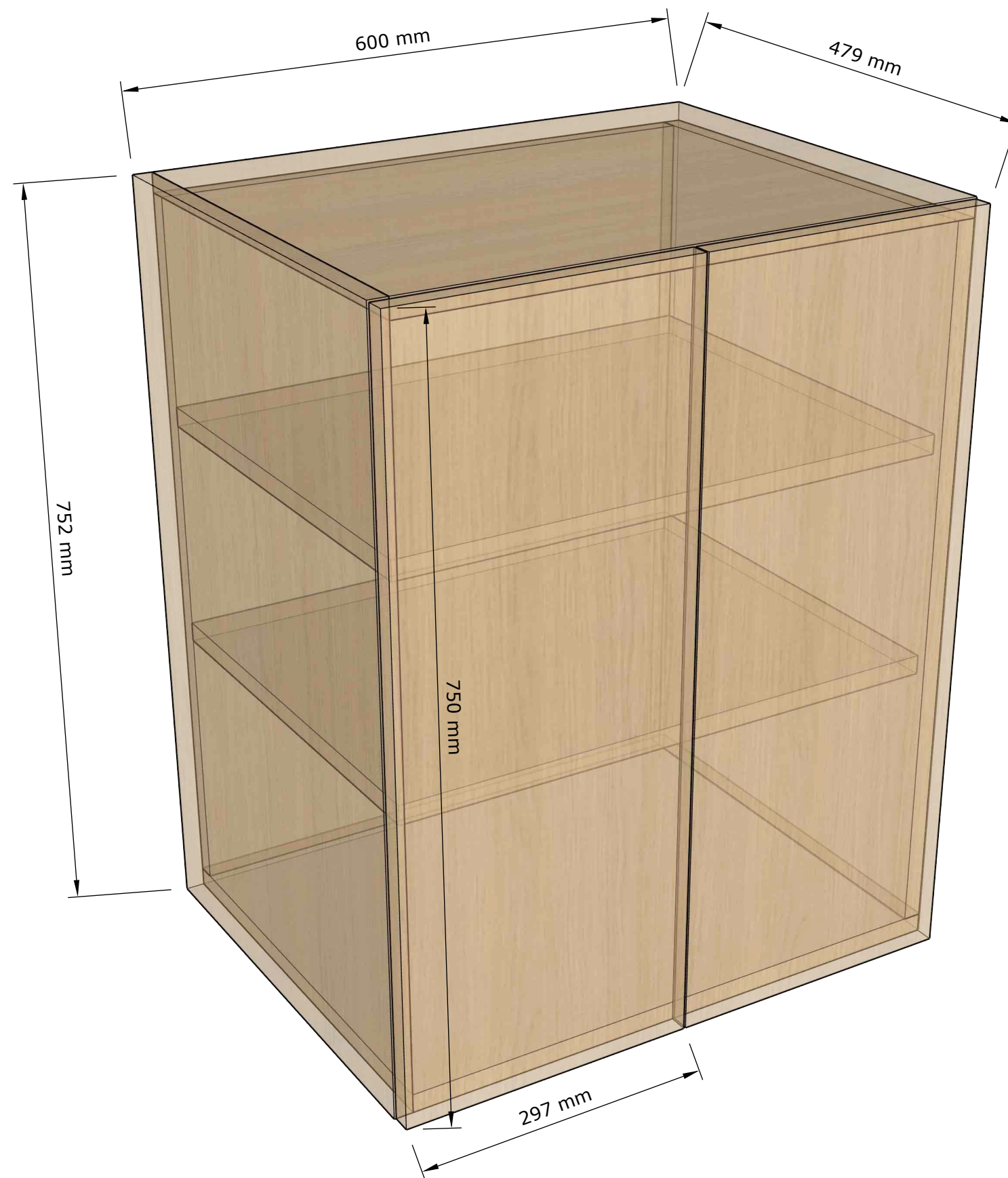

## Buffet cabinet médical

Client : Anabel Chatellier

Date : 01/04/2026

Caisson central

Tablettes sur taquets réglables

Poignées à définir avec le client

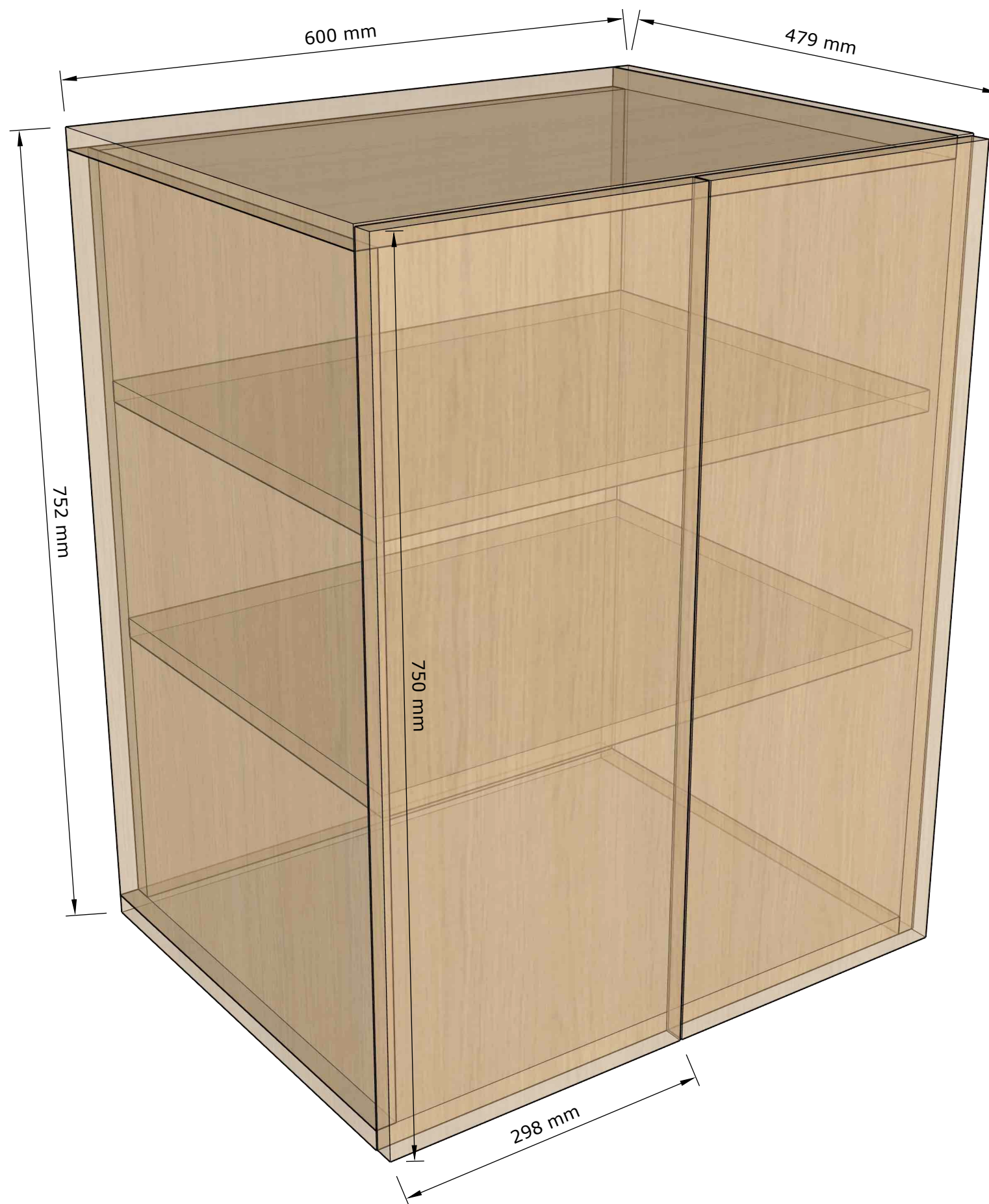

## Buffet cabinet médical

Client : Anabel Chatellier

Date : 01/04/2026

Caisson Droite

Tablettes sur taquets réglables

Poignées à définir avec le client